

Splošne informacije	8
Kratek pregled	10
Rokovanje	13
Radio	22
CD/MP3 predvajalnik	30
CD/MP3 izmenjevalec *	35
Nastavitve zvoka	42
Navigacija	44
Info meni	71
Nastavitve	72
Iskanje/odpravi tev napak	79
Splošne informacije	81
Tolmač	84
Stvarno kazalo	87
Meniji prikazovalnika	91

Splošne informacije

Infotainment aparati CD 60 NAVI, CD 80 NAVI in DVD 100 NAVI nudijo avtomobilski Infotainment sistem po najmodernejši tehniki

Uživajte v neprekinjenem radijskem sprejemu po zaslugi zmogljivega Twin Tunerja (dvojni sprejemnik). Z RDS TMC ste vedno preskrbljeni z najnovejšimi podatki o stanju na cestah. Dvojni sprejemnik izdelava seznam trenutno najsprejemljivejših postaj, ne da bi to sploh opazili. To omogoča dostop do postaj, ki posredujejo najbolj sveža obvestila, brez dolgotrajnega iskanja.

Integriran CD predvajalnik Vas zabava tako z avdijskimi kot z MP3 zgoščenkami.

Integriran CD izmenjevalec *sprejme do šest avdio ali MP3 zgoščenk.

Digitalni zvočni procesor nudi za optimaliziranje zvoka pet prednastavitvenih barv zvoka.

Navigacijski sistem s svojim dinamičnim vodičem Vas varno vodi do Vašega cilja ter po Vaši želji avtomatsko sporoča o morebitnih zastojih in drugih cestnih ovirah na Vaši poti.

Potovalni računalnik *lahko vklopite prek Infotainment sistema. Za podrobne informacije preberite navodila za uporabo vozila.

Na Infotainment aparat lahko priključite tudi zunanji vir zvoka (npr. mobilni telefon).

Sistem je lahko opremljen z daljinskim upravljalnikom na volanu *ali opcijsko z dvojnimi avdiem (Twin Audio) *.

Infotainment sistem je lahko opremljen z vhodom za mobilni telefon (Mobile Phone Portal) *. Za več informacij o tem glejte navodila za uporabo Mobile Phone Portal-a.

Zelo domiselna konstrukcija upravnih elementov, jasni meniji na razsežnem prikazovalniku in velik večfunkcijski gumb omogočajo preprosto in intuitivno rokovanje.

Splošne informacije o teh navodilih za uporabo

Za hiter in kratek pregled raznoraznih funkcij Vašega Infotainment aparata je v poglavju "Kratek pregled" podan povzetek vseh upravnih elementov in stikal.

Poglavje "Rokovanje" vsebuje opis osnovnih korakov pri rokovanju z Vašim Infotainment sistemom.

Podroben opis funkcij Infotainment sistema, najdete v odsekih "Radio", "CD/MP3 predvajalnik", "CD/MP3 izmenjevalec *", "Navigacija" in "Nastavitve".

Pri iskanju določenih elementov, funkcij ali teme Vam bo v veliko pomoč stvarno kazalo na zadnjih straneh teh Navodil za uporabo.

Prikazi in izpisi so obrazloženi v odseku "Meniji prikazovalnika".

Če Vaš Infotainment sistem ne deluje Vašemu pričakovanju primerno, preberite najprej poglavji "Iskanje in odprave napak" in "Splošne informacije". Motnje je v večini primerov mogoče odpraviti zelo hitro.

Za obrazložitev terminov je na voljo odsek "Tolmač".

Za boljše razumevanje teh navodil za uporabo Vam bodo v veliko pomoč naslednji simboli:

- 🔊 Roka pred besedilom Vam označuje, da je potrebno nekaj storiti.
- ✓ Kljukica pred besedilom označuje reakcijo Infotainment sistema.
- Pika pred besedilom označuje dodatne informacije o tisti zadevi.
- Črtica pred besedilom označuje seznam.
- ⚠ Varnostni napotki in opozorila vsebujejo pomembne informacije glede varne uporabe Infotainment sistema. Neupoštevanje teh informacij utegne privedi do materialne škode in celo do telesnih poškodb. Zato, prosimo, da tem informacijam posvetite izredno pozornost.
- * Zvezdica označuje opremo, ki ni prisotna v vseh vozilih (verzije aparatov, modelov, verzije v posameznih državah, opcijska oprema)
- ▶ Puščica označuje nadaljevanje dane teme na naslednji strani.

Informacije prikazovalnika

V odvisnosti od opremljenosti je Vaše vozilo opremljeno z grafičnim ali barvnim informacijskim prikazovalnikom *.

Nekateri prikazovalniki so odvisni od nastavitve Infotainment aparata ter opremljenosti vozila in so zato lahko različni.

Pomembne informacije o rokovanju in prometni varnosti

- ⚠ Uporaba navigacijskega sistem ne odvezuje voznika obveznosti in odgovornosti primerne obnašanja na cesti. Prometne predpise moramo vedno upoštevati. Vaš Infotainment sistem uporabljajte vedno tako, da lahko Vaše vozilo varno krmilite. V primeru pomislekov ustavite vozilo in rokuje z Infotainment sistemom, ko je vozilo parkirano.
- ⚠ Vnose (npr. naslovov) izvajajte le pri mirujočem vozilu.
- ⚠ Če informacije navigacijskega vođa nasprotujejo prometnim predpisom, imajo prometni predpisi vedno prednost.

Blokada proti kraji

Infotainment aparat je opremljen z elektronsko zaščito proti kraji. Sistem deluje izrecno le v Vašem vozilu in je zato za tatu neuporaben.

Deklaracija o soglasju



Delphi Grundig Car Intermedia System GmbH s tem potrjuje, da so aparati CD 60 NAVI, CD 80 NAVI in DVD 100 NAVI skladni z osnovnimi zahtevami in ostalimi pomembnimi določbami smernice 1999/5/EC. Deklaracijo o soglasju drži:





Delphi Grundig
Car Intermedia System GmbH
Beuthener Str. 41
D-90471 Nürnberg

Kratek pregled

Slike tega kratkega pregleda so prikazane na naslovnih straneh.

Upravni elementi za rokovanje

- 1  OI pritisnite na kratko Vkllop in izklop
Če pritisnik na gumbu zadržite: Vključitev/izključitev utišanja
Obrnite: Nastavitev glasnosti
- 2  Izmet navigacijske DVD/CD plošče
- 3 Vstavitev navigacijske DVD/CD plošče
- 4 **NAVI** Navigacijski meni
- 5 **MAIN** Priklic glavnega ekrana
- 6  Večfunkcijski gumb
Obrnite: Izbor postavk in ukazov
Pritiskanje: Potrditev izbrane postavke (OK)



- 7 **INFO** Info meni
- 8 **SOUND** Meni zvoka
- 9 **0 ... 9** Numerične (postajne, pomnilniške) tipke
- 10  Ponovi navigacijska navodila
- 11  Prikliči domači naslov
- 12 **BC** Potovalni računalnik ^{*)}
- 13 **SETTINGS** Meni nastavitvev, v odvisnosti od izbrane funkcije
- 14  Prevesno stikalo
Avdio: Tipke za iskanje
Navigacija: Listanje skozi zemljevide in izbiranje opcij
- 15 **TP** Program prometnih obvestil
- 16 **AUDIO** Preklop med radijskim in CD menjem
- 17 Vstavitev avdio/MP3 zgoščenk
- 18  Izmet avdio/MP3 zgoščenk

Daljinski upravljalnik na volanu *

V odvisnosti od izvedbe vozila sta vgrajena različna tipa daljinskega upravljalnika.

Sistem upravnih elementov na volanskem obroču ima v kombinaciji z vhodom mobilnega telefona (Mobile Phone Portal) * drugačne funkcije. Glejte navodila za rokovanje z "Mobile Phone Portal"-om.

Volanski obroč 1:

- 28  Obračanje: pomikanje kurzorja
Pritiskanje: Potrditev izbranega menija/nastavitve
- 29  Radio: Sprememba postajne tipke
CD: Ponovni zagon zgoščenske
MP3: naslednji album
- 30  Preklop med radijskim predvajanjem in predvajanjem zgoščenk

1) Glejte Navodila za uporabo vozila.

- 31 ▽ Radio: iskanje navzdol, listanje v postajnem pomnilniku nazaj
CD/MP3: Preskok nazaj, hitro previjanje nazaj
- 32 ▲ Radio: iskanje navzgor, listanje navzgor v postajnem pomnilniku
CD/MP3: Preskok naprej, hitro previjanje naprej
- 33 ▸ Nastavitev glasnosti
- Volanski obroč 2:**
- 34 ▶ Pomik kurzorja desno ali navzgor
- 35 ◀ Pomik kurzorja levo ali navzdol
- 36 ↑ Potrditev izbrane nastavitve/ menija
- 37 ○ Preklop med radijskim predvajanjem in predvajanjem zgoščenk
- 38 - Zmanjšanje glasnosti
- 39 + Pojačanje glasnosti

Dvojni avdio (Twin Audio) *

Glede na tip vozila so vgrajeni različni upravljalni elementi (primer je na sliki).

- 19 ◂ Levi izhod za slušalke
- 20 -- + **VOLUME** Nastavitev glasnosti (levi izhod za slušalke)
- 21 ◂ Radio: iskanje navzdol, listanje nazaj v pomnilniku postaj
CD/MP3: Preskok nazaj, hitro previjanje nazaj
- 22 **TUNER** Radijsko predvajanje
- 23 ○ **ON/OFF** Vkllop in izklop dvojnega avdia (Twin Audio)
- 24 **CD** CD predvajanje
- 25 ▷ Radio: iskanje navzgor, listanje navzgor v postajnem pomnilniku
CD/MP3: preskok naprej, hitro previjanje naprej
- 26 -- + **VOLUME** Nastavitev glasnosti (desni izhod za slušalke)
- 27 ▸ Desni izhod za slušalke

Informacije prikazovalnika

Grafični ali barvni informacijski prikazovalnik * izpisuje informacije radia, CD/MP3 predvajalnika, CD/MP3 izmenjevalca, navigacijskega sistema in Mobile Phone Portal-a *.

Prikazi potovalnega računalnika *, avtomatske klimatske naprave *, Check Control * ter datuma, ure in zunanje temperature so opisani v navodilih za uporabo Vašega vozila.

Izpisi Mobile Phone Portal-a * so opisani v navodilih za uporabo Mobile Phone Portal-a.

Simboli na glavnem ekranu

Po vključitvi Infotainment sistema se na zaslonu lahko izpiše več simbolov v odvisnosti od izbrane enote (avdio, navigacija, potovalni računalnik *, Mobile Phone Portal *).

Pomeni teh simbolov so naslednji:

Informacije avdia

- AM** izbrano je valovno območje AM.
- FM** izbrano je valovno območje FM
- AS** izbrana je raven avtomatskega shranjevanja v valovnem območju FM ali AM.
- [] TP (program s prometnimi obvestili) je aktiviran, vendar ni sprejeta nobena od TP postaj.
- TP** Sprejeta postaja posreduje prometna obvestila.
- [TP] TP (program s prometnimi obvestili) je aktiviran, prometna obvestila bodo posredovana.
- TMC** Sprejeta so prometna obvestila RDS TMC.
- REG** Regionalizacija je aktivirana.
- CD in** Avdio/MP3 zgoščanka se nahaja v avdio CD odprtini.
- MP3** Zgoščanka v avdio CD odprtini vsebuje MP3 datoteke.

Navigacijska funkcija

-  Izbrana je kategorija poti "Fastest Route" (najhitrejša pot).
-  Izbrana je kategorija poti "Shortest Route" (najkrajša pot).
-  Izbrana je kategorija poti "Main roads" (glavne ceste).
-  Izbrana je kategorija poti "Secondary roads" (sekundarne ceste).
-  Izbrana je kategorija poti "Toll free" (brezplačna pot).
-  Opcija "Dinamični vodič" je aktivirana.
-  Slab GPS sprejem oz. GPS sprejema ni (npr. pod mostovi, v gozdu, med visokimi stavbami).
-  Glasovno vodenje je utišano (deaktivirano).

Potovalni računalnik *

Simboli potovalnega računalnika so opisani v navodilih za uporabo Vašega vozila.

Funkcija mobilnega telefona (Mobile Phone Portal) *

Simboli Mobile Phone Portal-a so opisani v navodilih za uporabo Mobile Phone Portal-a.

Rokovanje

Razširjene funkcije Infotainment sistema lahko upravljate s funkcijskimi tipkami in meniji.

Daljinski upravljalnik na volanu * zagotavlja varnost in praktičnost pri rokovanju z Infotainment sistemom brez potrebe po odmikanju rok z volana.

Daljinski upravljalnik na volanu *
– glejte stran 19.

Vklop in izklop

 Na kratko pritisnite tipko **OL 1** za vklop ali izklop Infotainment sistema.

- ✓ Predvajanje je nazadnje nastavljen avdio vir.
- Pri izklopljenem Infotainment aparatu in vključenem kontaktu izpiše prikazovalnik zunanjo temperaturo, čas in datum *.

Vklop in izklop z vključitvijo kontakta (Ignition Logic)

Če je vključena funkcija "Ignition Logic", lahko Infotainment sistem izklopite z izvlekom ključa iz kontaktne ključavnice in vklopite z vstavitvijo in obratom ključa v kontaktni ključavnici.

Avtomatski vklop/izklop (Ignition Logic) lahko aktivirate in deaktivirate v meniju "Settings", glejte stran 73.

Avtomatski izklop

Če je bil Infotainment sistem vklopljen s pritiskom na vrtljivi gumb **OL**, se po eni uri po odstranitvi ključa iz kontaktne ključavnice avtomatsko izklopi.

Nastavitev glasnosti

 Za nastavitev glasnosti obrnite vrtljivi gumb **OL 1**.

- Pri vklopu Infotainment sistema se nastavi nazadnje izbrana glasnost predvajanja, če je le-ta manjša od največje vklopne glasnosti.
- Največjo vklopno glasnost in glasnost navigacijskih ter prometnih sporočil je možno nastaviti ločeno, glejte stran 76.

Funkcija utišanja

 Zadržite pritisnjen vrtljivi gumb **OL 1** in Infotainment sistem utihne.

Preklic funkcije za utišanje

 Ponovno zadržite pritisnjen vrtljivi gumb **OL 1**

ali:

 obrnite vrtljivi gumb **OL 1** za preklic utišanja.

Večfunkcijski gumb

Večfunkcijski gumb **6** je centralni upravni element Infotainment sistema. S pomočjo tega gumba lahko upravljate s skoraj vsemi funkcijami "Infotainment" sistema.



Z vrtenjem:

izbirate ukaze, možnosti ali postavke v menijih.



S pritiskanjem:

potrdite izbor zapisan na zaslону.

Glavni prikazovalnik

Glavni prikaz na prikazovalniku se vklopi istočasno z vklopom Infotainment sistema.

Glavni prikaz lahko priključite kadarkoli in iz kateregakoli menija s pritiskom na tipko **MAIN 5**.

V odvisnosti od opremljenosti vozila prikaže prikazovalnik več različnih funkcij.

- avdio,
- navigacija,
- potovalni računalnik *
- aktiviran vhod mobilnega telefona (Mobile Phone Portal) *
- Za izbor zelene funkcije na zaslону obrnite večfunkcijski gumb.
- Odvisno od opremljenosti vozila obstaja več vrst zaslonov.

V odvisnosti od izbrane funkcije so naslednje informacije prikazane na glavni strani.

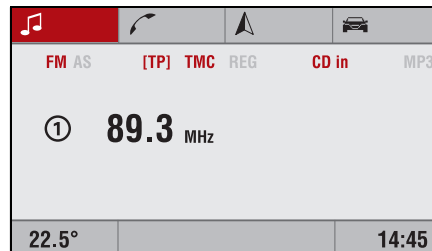

Avdio

Informacije o trenutno izbranem avdio viru (npr. valovno območje, ime postaje ali frekvenca ali skladba na zgoščenki, številka skladbe itn.).



Navigacija

Navigacijske informacije (če je navigacijski sistem aktiviran) in navigacijski parametri.

Potovalni računalnik *

Informacije potovalnega računalnika

Na glavni strani zaslona so izpisane naslednje informacije (o vseh mogočih funkcijah prikazovalnika):

- zunanja temperatura,
- ura,
- informacije elektronske klimatske naprave *.

Pri izklopljenem Infotainment aparatu in vključenem kontaktu izpiše prikazovalnik zunanjo temperaturo, čas in datum *.

Aktiviran vhod mobilnega telefona (Mobile Phone Portal) *

Informacije mobilnega telefona (Mobile Phone Portal)

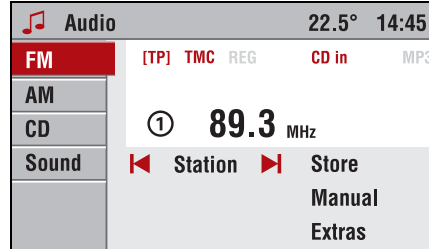

Koncept menijev

Struktura menija Infotainment sistema se sestoji iz večih strani:

- Izbirne strani
- Prikazovalne strani
- Nastavitvene strani

Različne strani imajo različno uporabno vrednost:

Izbirne strani

Seznam izbirnih strani se nahaja na levi strani zaslona in prikazuje pregled menijev. Izbirne strani vas vodijo na prikazovalne ali nastavitvene strani.

Avdio meni je primer izbirne strani.

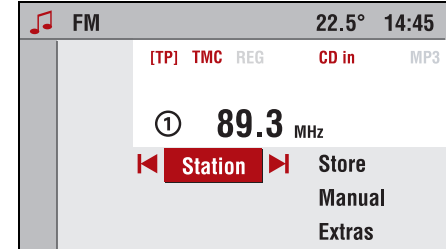

Prikazovalne strani

Prikazovalne strani so prikazi menijev, v katerih se trenutno nahajate, npr. če poslušate radio ali zgoščenko.

Prikazovalne strani vsebujejo tudi menijske možnosti, ki vas vodijo na druge prikazovalne ali nastavitvene strani.

Radijski meni je primer prikazovalne strani.

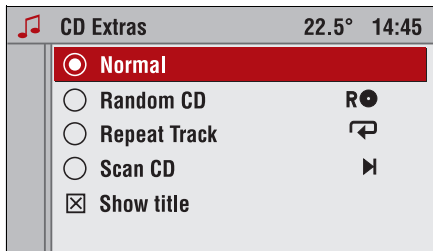

Nastavitvene strani

Nastavitvene strani vsebujejo menije, v katerih lahko nastavite npr. zvok, sistemske nastavitve itn.

“CD Extras” meni je primer nastavitvene strani.

Ravni menijev

Meniji Infotainment sistema so strukturirani po ravneh. Trenutno aktivna raven menija je označena z navpičnimi linijami na levi strani zaslona (npr. glavni prikaz = brez linije, prikazovalna stran radia = 1 linija itn.).

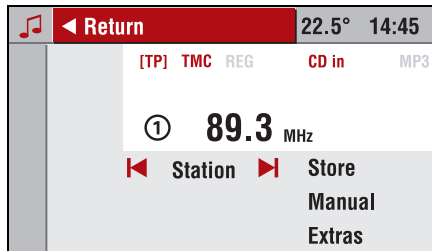

Rokovanje s prikazovalnikom

Z obračanjem večfunkcijskega gumba so na voljo postavke menijev in jih lahko izberete. Vsaka postavka v meniju ima inverzno polje, označeno kot kurzor.

Večina funkcij, ki so na voljo, je dostopnih neposredno s pritiskom na večfunkcijski gumb. Nekatere od njih odprejo podmeni z nadaljnimi funkcijami.

Vsak meni ima skrito postavko “Return”. Ta postavka postane vidna, če je prikazan zgornji konec menija (obrnite večfunkcijski gumb v obratno smer urinega kazalca).

Izberite “Return” za prehod v naslednji nadmeni.

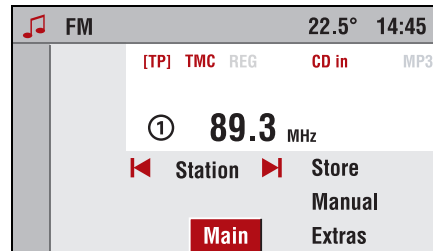

Vsak meni ima skrito postavko “Main”.

Ta postavka postane vidna, če je prikazan spodnji konec menija (obrnite večfunkcijski gumb v smer urinega kazalca).

Za priklic glavnega prikaza izberite “Main”.

- To funkcijo lahko uporabite kadarkoli s pritiskom tipke **MAIN** .

Izbiranje z menija

Kurzor prikazuje, kateri meni je izbran.

- ☞ Kurzor pomaknite na želeno postavko v meniju z obratom večfunkcijskega gumba.
- ☞ Za potrditev izbrane postavke pritisnite večfunkcijski gumb.
- ✓ Na zaslonu se odpre izbran podmeni oz. izbrana funkcija.
- Za nekatere postavke so nastavitve izvedljive po izbiri postavke z obratom večfunkcijskega gumba.



Izbiranje s seznamoma

Pri nekaterih postavkah se odprejo seznamima. Po seznamih lahko listate s pomočjo kurzorja.

- ☞ Kurzor pomaknete navzgor in navzdol z obratom večfunkcijskega gumba.
- ☞ Za potrditev izbrane postavke pritisnite večfunkcijski gumb.
- ✓ Na zaslonu se izpiše nadaljni seznam vhodnih postavk, ko pomaknete kurzor na zgornji ali spodnji konec zaslona. Premični stolpec na desni strani zaslona označuje trenutni položaj kurzorja na celotnem seznamu.
- V zgornji liniji na zaslonu se pojavi število vhodov (postavk) seznamoma.
- Na nekaterih seznamih so nazadnje izbrane postavke označene s ►.

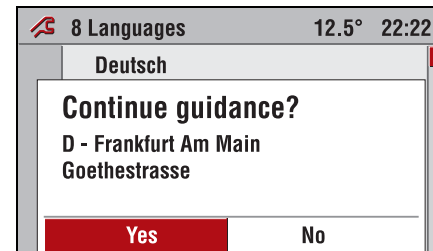

Pojavljajoči se meniji

V določenih primerih se na zaslonu pojavijo dodatne opombe in informacije Infotainment sistema ali druge opreme v vozilu kot dodatni prikaz.

Za ta namen je trenutni prikaz na zaslonu prekrit s pojavljajočim menijem.

Nekatere od teh menijev je potrebno potrditi (npr. navigacijska varnostna opozorila), nekateri pa samodejni izginejo zaslona po kratkem času.

Npr. med predvajanjem zgoščenke se med prenosom prometnih obvestil na zaslonu izpiše TP postaja (če je vključena TP funkcija).

Priklic glavnih funkcij

Glavne funkcije lahko priključite s tipkami **NAVI**, **AUDIO**, **SOUND** in **BC**.

- ☞ Za priklic navigacijskega menija pritisnite tipko **NAVI** ④.
- ☞ Za priklic radijskega ali CD/MP3 vira pritisnite tipko **AUDIO** ⑩.
- ☞ Pritisnite tipko **SOUND** ⑧ za odpiranje menija za nastavitve zvoka.
- ☞ Za priklic funkcij potovalnega računalnika * pritisnite tipko **BC** ⑫.

Avdio viri

Na voljo sta vam avdio vira radio (AM/FM) in CD (avdio/MP3).

Radijski sprejemnik:

Lahko izbirate med valovnima območjema FM (UKV) in AM (SV).

CD/MP3:

CD predvajalnik/CD izmenjevalec * je integriran v Infotainment sistem in je sposoben predvajanja avdio in MP3 zgoščenske.

Izbira avdio vira

Če se pojavi radijski ali CD meni.

- ☞ Za preklop med radijskim in CD/MP3 virom pritisnite tipko **AUDIO** ⑩.
- Če se nahajate v katerem od drugih menijev (npr. navigacijskem, nastavitvenem itn.):
- ☞ Pritisnite tipko **AUDIO** ⑩ enkrat.
- ✓ Na zaslonu se pojavi radijski ali CD meni.
- ☞ Za preklop na drug avdio vir ponovno pritisnite tipko **AUDIO** ⑩.
- Če se v avdijski CD odprtini ⑰ Infotainment sistema ne nahaja nobena zgoščenska (avdijska ali MP3), Infotainment sistem sporoči, da je v odprtino potrebno vstaviti zgoščenko.

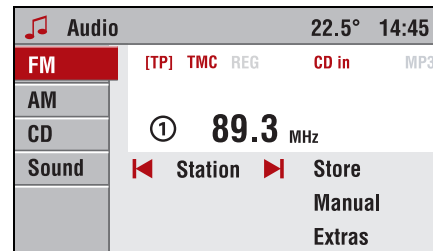

Izbira avdijskega vira s pomočjo avdijskega menija

- ☞ Pritisnite tipko **MAIN** ⑤.
- ☞ Na glavnem ekranu izberite funkcijo Audio 🎵.
- ☞ Pritisnite večfunkcijski gumb.
- ☞ Izberite postavko "**Return**".
- ✓ Pojavi se avdio meni (izbirna stran "Audio") s postavkami "**FM**", "**AM**", "**CD**" in "**Sound**".
- ☞ Za preklop na zeleni avdijski vir izberite postavko "**AM**", "**FM**" ali "**CD**".
- ✓ Predvajan je izbrani avdio vir.
- ✓ Infotainment sistem avtomatsko preklopi na meni izbranega avdijskega vira (AM, FM ali CD meni).

Daljinski upravljalnik na volanu *

Za večjo varnost pri vožnji in večje udobje pri rokovanju lahko upravljate z Infotainment sistemom z uporabo tipk na volanu.



Glede na tip vozila sta vgrajena različna daljinska upravljalnika.

Daljinski upravljalnik na volanu ima tudi druge funkcije v kombinaciji s postalom mobilno telefonije *. Glejte navodila za rokovanje z "Mobile Phone Portal"-om.

Volanski obroč 1:

kolesce 23



Navigacijski meni

-  Za pomik kurzorja po meniju navzgor ali navzdol obračajte kolesce navzgor oz. navzdol.
-  Za potrditev izbrane postavke v meniju kolesce pritisnite.

tipka 29



Radio:

Naslednje pomnilniško mesto

-  Za priklic naslednje shranjene postaje 0 ... 9 v izbranem valovnem območju pritisnite tipko .



CD:

Ponovni zagon zgoščenke

-  Za ponovno predvajanje vstavljene zgoščenke od začetka pritisnite tipko .



CD/MP3 izmenjevalec

Naslednja zgoščanka

-  Pritisnite gumb  za preklop na naslednjo zgoščenko.



MP3:

Naslednji MP3 album

-  Za izbiro naslednjega albuma (direktorija) vstavljene MP3 zgoščenke pritisnite tipko .







tipka 30

Preklapljanje funkcij







-  Za preklop med predvajanjem radia in CD/MP3 plošč na kratko pritisnite tipko .

/ tipke 31 in 32

Radio:



-  Za preklop na naslednjo/predhodno sprejemljivo postajo na kratko pritisnite tipko  ali .
-  Za ročno iskanje navzgor/navzdol pridržite tipko  ali  pritisnjeno.

CD/MP3:

-  Za preklop na naslednjo/predhodno skladbo na kratko pritisnite tipko  ali .
-  Za hitro iskanje naprej/nazaj pridržite tipko  ali  pritisnjeno.

kolesce 33

Regulacija glasnosti

-  Za povečanje glasnosti obrnite kolesce navzgor.
-  Za zmanjšanje glasnosti obrnite kolesce navzdol.

Volanski obroč 2:

◀ / ▶ tipke 35 in 34

Kurzorske tipke

☞ Za pomik kurzorja po meniju levo, desno, navzgor in navzdol pritisnite tipko ◀ ali ▶.

- Tipki ◀ / ▶ imata isto funkcijo kot obračanje večfunkcijskega gumba – glejte stran 14.

↑ tipka 36

Tipka za potrditev

☞ Za potrditev izbrane postavke pritisnite tipko ↑.

- Tipka ↑ ima isto funkcijo kot pritisk večfunkcijskega gumba – glejte stran 14.

+ / - tipke 39 in 38

Regulacija glasnosti

- ☞ Za postopno povečanje glasnosti pritisnite tipko + na kratko enkrat ali večkrat.
- ☞ Za postopno zmanjšanje glasnosti pritisnite tipko – na kratko enkrat ali večkrat.
- Če pridržite tipko pritisnjeno dalj časa, se glasnost poveča/zmanjša kontinualno.

Tipka 0 37

Preklapanje funkcij

- ☞ Za preklap med radiom in CD/MP3 predvajalnikom pritisnite tipko 0 na kratko.

Dvojni avdio (Twin Audio) *

⚠ Dvojni avdio lahko med vožnjo uporabljajo le sopotniki na sprednjem in zadnjih sedežih.

⚠ Ne imejte dolgo časa na visoki glasovni jakosti, saj si lahko poškodujete sluh.

Twin Audio omogoča potnikom na zadnjih sedežih, da poslušajo glasbo po želji, neodvisno od avdio vira, nastavljenega na Infotainment aparatu. Prek dvojnega avdia (Twin Audio) je možno neposredno upravljanje večih funkcij, kot so npr. iskanje ali preskok skladb.

Za poslušanje glasbe sta na voljo dva izhoda za stereo slušalke (s 3,5-mm vtičem). Priporočljive so slušalke z upornostjo 32 ohmov.

Glasnosti obeh slušalk lahko nastavljate ločeno.

- Slušalke ne spadajo med opremo vozila.

V odvisnosti od izvedbe so vgrajeni različni elementi za rokovanje.

Vklop/izklop

Infotainment sistem mora biti vklopljen.

- ☞ V odvisnosti od izvedbe vozila pritisnite tipko **ON/OFF** 23 ali tipko **OI** 23 za vklop/izklop Twin Audio sistema.
- ☞ Po tem, ko vlljučite kontakt, na dvojnem audiui ponovno pritisnite **ON/OFF** ali tipko **OI** za njegovo nadaljno uporabo.
- ✓ Z vklopom dvojnega avdia se utišajo zvočniki v zadnjem delu potniškega prostora.
- ✓ Z izklopom dvojnega avdia se zvočniki v zadnjem delu potniškega prostora ponovno oglasijo.

Nastavitev glasnosti

V odvisnosti od izvedbe vozila se glasnost ustreznega para slušalk nastavi po sledečem:

- ☞ Zavrtite **VOLUME** gumb za glasnost 20 ali 25
- ali
- ☞ Za nastavitev glasnosti pritisnite tipko **-/+** 20 ali 25.

Izbira avdio vira

- ☞ Za preklp na radijsko predvajanje pritisnite tipko **TUNER** 22.
- ☞ Pritisnite tipko **CD** 24 še enkrat, da se pojavi CD meni.

Ali:

- ☞ Med predvajanjem zgoščenke pritisnite tipko **CD** 24 še enkrat, da preklopi izmenjevalec na naslednjo zgoščenko. Če je predvajana MP3 zgoščenska, preklopi aparat na naslednji album.

Izbira valovnega območja

- ☞ Pritisnite tipko **TUNER** enkrat ali večkrat, da preklopite med valovnimi območji FM in AM.
- Če je na Infotainment aparatu aktiviran radijski sprejem, naravnavanje postaj ni izvedljivo.

Iskanje

- Tipke **<** in **>** 21 ali 25 imajo isto funkcijo kot prevesno stikalo 14 na Infotainment aparatu.
- Tipki **<** in **>** na Twin Audiui nista aktivni, če je na Infotainment aparatu vklopljen isti avdio vir (radio ali CD predvajalnik) kot na samem Twin Audiui.

Omejitve med upravljanjem

Na Twin Audiui lahko naravnavate in nastavljate le tisti avdio vir, ki ni trenutno aktiven na Infotainment aparatu. Nastavitve in uglaševanja na Infotainment aparatu imajo vedno prednost pred istim na Twin Audiui.

Primer: Če poslušata potnika na sprednjih sedežih radio, ni možno na Twin Audiui niti naravnavanje postaje niti preklp na drugo valovno območje. CD predvajalnik/CD izmenjevalec * lahko upravljate prek dvojnega avdia.

Če je na Infotainment aparatu vklopljeno CD predvajanje in je aktiven TP, lahko na Twin Audiui izberete le postajo, ki oddaja prometna obvestila.

Vklop/izklop funkcije naključnega predvajanja (random play) sklad na CD-jih z dvojnimi avdiemi ni možno.

Radio

Predvajanje radijskega sprejema

Ko je vključen CD in je na prikazovalniku izpisan CD meni:

👉 Pritisnite tipko **AUDIO 16**.

- ✓ Na prikazovalniku se pojavi meni radia in Infotainment sistem predvaja nazadnje izbrano postajo.
- ✓ Če je postaja shranjena na enem izmed pomnilniških mest, se pred izpisom imena postaje oz. njene frekvence izpiše številka pomnilniškega mesta.

Če je na prikazovalniku izpisan katerikoli drug meni (npr. navigacijski, nastavitve itn.):

👉 Pritisnite tipko **AUDIO 16** enkrat.

- ✓ Na prikazovalniku se pojavi meni radia in Infotainment sistem predvaja trenutno izbran avdijski vir (v tem primeru goščenko).
- 👉 Ponovno pritisnite tipko **AUDIO 16**.
- ✓ Avdio vir se spremeni.

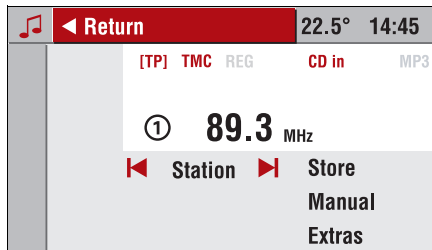

Izbira valovnega območja

Infotainment sistem sprejema dva valovna območja: FM (UKV) in AM (SV). Kot dodatek imata obe valovni območji pomnilnik za avtomatsko shranjevanje, kjer je možno avtomatsko shranjevanje postaj.

V odvisnosti od izbrane valovne dolžine je v zgornji liniji na zaslonu izpisano naslednje:

- FM
- FM AS
- AM
- FM AS

Za menjavo valovnih območij storite naslednje:

V radijskem meniju:

👉 Izberite postavko **“Return”**.

- ✓ Na zaslonu se pojavi avdio meni z valovnima področjema FM in AM.

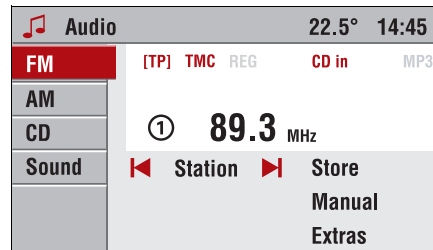

👉 Izberite zeleno valovno območje FM ali AM.

- Stopnja avtomatskega iskanja je pristopna z uporabo postavke **“Extras”** v meniju radia. Glejte **“Autostore”** na 26.

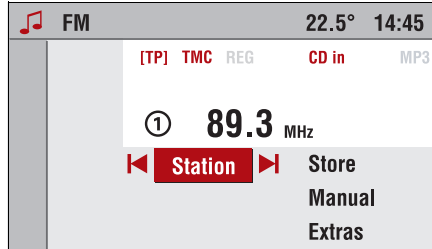

Radijski meni ponuja naslednje funkcije:

- **I◀ in ▶I**: Avtomatsko iskanje navzgor ali navzdol.
- **Station (Postaja)**: S seznama postaj izberite postajo.
- **Store (Shranjevanje)**: Shranjevanje trenutno izbrane postaje na eno izmed pomnilniških mest 0 ... 9.
- **Manual (Ročno)**: Vključitev ročnega iskanja postaj.
- **Extras (Dodatki)**: Preklop na stopnjo avtomatskega shranjevanja, izpisovanje obvestil o trenutnih prometnih zastojih, izbira VHF postaje s prometnimi obvestili, izbiranje tipa programa in seznam PTY postaj na valovnem območju FM.

Avtomatsko iskanje

S pomočjo radijskega menija:

- ☞ V radijskem meniju izberite možnost **I◀** ali **▶I**.

S pomočjo prevesnega stikala:

- ☞ Na kratko pritisnite tipko **◀** ali **▶** **14**.
- ✓ Infotainment sistem bo naravnal naslednjo sprejemljivo radijsko postajo.
- Če je vključen RDS ali program prometnih obvestil (TP), išče radijski sprejemnik le tiste postaje, ki oddajajo RDS signal ali prometna obvestila. RDS – glejte stran 27; programi prometnih obvestil (TP) – glejte stran 29.
- Če radijski sprejemnik ne najde postaje, se samodejno preklopi na občutljivejšo raven iskanja.
- ☞ Pritisnite tipko za iskanje **∇** ali **Δ** **14** enkrat ali večkrat za naravnavanje frekvence po korakih.

Seznam postaj

Seznam postaj prikaže vse postaje, ki so trenutno sprejemljive:

- ☞ V meniju radia izberite postavko **“Station”**.
- ✓ Na seznamu se pojavi seznam trenutno nastavljenih valovnih območij AM ali FM.
- ☞ S seznama postaj izberite želeno postajo.

Samo FM valovno območje:

Infotainment sistem dodatno kreira seznam sprejemljivih postaj v trenutnem sprejemnem območju.

Postaje, ki so shranjene na pomnilniških mestih 0 ... 9, se izpišejo na začetku seznama postaj. Pod njimi najdete vse trenutno sprejemljive postaje.

- ☞ Za posodobitev seznama postaj zberite postavko **“Update stations”**.
- Postaje, ki so shranjene na pomnilniških mestih 0 ... 9, se med posodabljanjem ne izbrišejo iz pomnilnika.
- Seznam postaj sistema Infotainment je konstantno posodobljen.

Pomnilnik postaj

Na vsakem valovnem območju je na pomnilniška mesta 0 do 9 možno shraniti 10 radijskih postaj.

Pomnilniška mesta lahko izberete s pomnilniškimi (numeričnimi) tipkami **0** do **9** ali z uporabo postavke **“Station”** v meniju Radio.

Shranjevanje postaj z uporabo menija radia

- ☞ Naravnajte želeno valovno območje in postajo.
- ☞ V meniju radia izberite postavko **“Store”**.
- ☞ Nato v seznamu postaj izberite mesto, kamor želite shraniti naravnano postajo.

Ročno shranjevanje postaj

- ☞ Naravnajte želeno valovno območje in postajo.
- ☞ Zadržite pritisnjeno numerično tipko, pod katero želite, da bo izbrana postaja shranjena (**0** do **9**).
- ✓ Radio se za kratek čas utiša in na zaslonu prikaže postajo, ki je bila nazadnje shranjena na tem mestu.
- ✓ Takoj ko postane postaja spet slišna, se shrani na to pomnilniško mesto.
- ✓ Na zaslonu se pojavi izbrano pomnilniško mesto.

Priklic shranjenih postaj

- ☞ Prikličite želeno pomnilniško mesto od 0 do 9 z numeričnimi tipkami **0 ... 9**, ali:
- ☞ s seznama postaj izberite postajo prek postavke **“Station”** v meniju prikazovalnika.

Ročno naravnavanje

Na ta način lahko nastavite postaje z znano frekvenco.

S pomočjo radijskega menija:

- ☞ Izberite postavko **“Manual”**.
- ✓ V odvisnosti od izbranega valovnega območja se v zgornji liniji na zaslonu izpiše **“FM Manual”** ali **“AM Manual”**.
- ✓ Na zaslonu se pokaže frekvenčno območje izbranega valovnega področja. Kazalec prikazuje trenutno nastavljeno sprejemno frekvenco.
- ☞ Za postopno zviševanje sprejemne frekvence obrnite večfunkcijski gumb v smer urinega kazalca.
- ☞ Za postopno zniževanje sprejemne frekvence obrnite večfunkcijski gumb v obratno smer urinega kazalca.
- ☞ Za potrditev izbrane sprejemne frekvence in izhod iz menija ročnega naravnavanja pritisnite večfunkcijski gumb.

S pomočjo prevesnega stikala :

Grobo naravnavanje

- ☞ Zadržite tipko za iskanje ∇ ali Δ pritisnjeno, dokler se ne približate frekvenci zelene postaje.

Fino naravnavanje

- ☞ Zadržite tipko za iskanje ∇ ali Δ pritisnjeno, dokler se na prikazovalniku ne pojavi točna frekvenca zelene postaje.

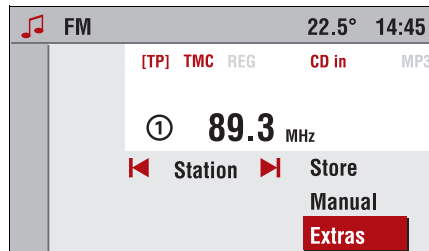

Extras (Dodatki)

V "Extras" meniju so na voljo naslednje možnosti:

AS raven (AS level)

Z izbiro te možnosti spreminjate raven samodejnega shranjevanja trenutnega valovnega področja.

Podrobnejše informacije o funkciji avtomatskega shranjevanja najdete v sekciji "Avtomatsko shranjevanje" v tem poglavju na strani 26.

TMC info

Z izbiro te opcije sprejme Infotainment sistem obvestila o trenutnih prometnih zastojih.

Za podrobnejše informacije o TMC (Traffic Message Channel) glejte odsek "Info menu" na strani 71.

Postaje s prometnimi obvestili

S to funkcijo izberete eno izmed postaj s prometnimi obvestili, ki so trenutno v dosegu.

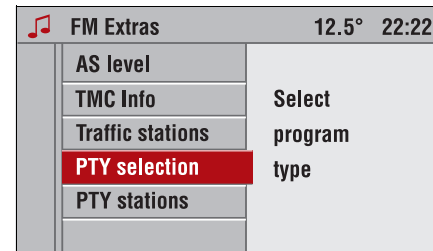

Izbiranje PTY postaj (samo FM)

Veliko RDS postaj pošilja PTY kodo, ki označuje tip oddajnega programa (npr. novice). PTY koda omogoča izbiro postaj glede na programsko zvrst.

- ✓ Izberite postavko "PTY selection" v meniju "FM Extras".
- ✓ Na zaslону se pojavi seznam programskih zvrsti, med katerimi lahko izbirate.

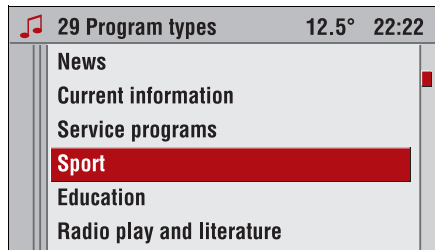

- ☞ S seznama izberite želeno programsko zvrst.
- ✓ Na zaslonu se prikaže seznam vseh postaj v dosegu z izbrano programsko zvrstjo.
- ☞ S seznama izberite želeno postajo.
- Če sprejemnik ne najde nobene postaje z izbranim tipom programa, se na prikazovalniku izpiše **“No station available”** in radijski aparat bo predvajal nazadnje izbrano postajo.



PTY postaje (samo FM)

- ☞ Izberite postavko **“PTY stations”** v meniju **“FM Extras”**.
- ✓ Na zaslonu se prikaže seznam vseh postaj v dosegu z izbrano programsko zvrstjo.
- ☞ S seznama izberite želeno postajo.
- Odvisno od vsebine oddajane programa nekatere postaje spremenijo PTY kodo.

Autostore (Avtomatsko shranjevanje)

Na ta način najdete postajo z najmočnejšim signalom v vašem trenutnem sprejemnem območju.

- ☞ Izberite postavko **“AS level”** v meniju **“AM Extras”** ali **“FM Extras”**.
- ✓ Infotainment sistem preklopi na režim avtomatskega shranjevanja izbranega valovnega območja (AM-AS ali FM-AS).
- ✓ Le-to je na prikazovalniku označeno s **“AS”** simbolom.
- ☞ Izberite postavko **“Autostore”** v meniju **“AM AS”** ali **“FM AS”**.
- ✓ Zažene se avtomatsko iskanje; na AS pomnilniških mestih se shranijo frekvence 10-ih postaj z najmočnejšim signalom v trenutnem sprejemnem območju.
- Predhodno shranjene postaje na pomnilniških mestih AS se zbršejo.

- Med samodejnim iskanjem na FM valovnem območju se aktivira RDS in ostane aktiven.
- Če pred avtomatskim shranjevanjem vključite TP, bo po končanem avtomatskem shranjevanju Infotainment sistem poiskal pomnilniško mesto s postajo, ki oddaja prometna obvestila.
- Pomnilniška mesta na stopnji avtomatskega shranjevanja lahko shranite tudi ročno; glejte odlomek "Pomnilnik postaj", 24.

Vračanje na FM ali AM raven

- ☞ Izberite postavko "**Extras**" v radijskem meniju "FM AS" ali "AM AS".
- ☞ Izberite postavko "**FM level**" ali "**AM level**", da bi se vrnil na FM ali AM raven pomnilnika.

RDS – Sistem posredovanja podatkov prek radijskega sprejemnika (Radio Data System)

RDS je storitev, ki jo nudijo evropske radiofuzijske družbe, ki omogoča lažje iskanje zelenega UKV programa in boljši sprejem.

Pri vključeni funkciji RDS lahko RDS postaje prepoznate po izpisu imena postaje na zaslonu namesto frekvence postaje.

RDS postaje posredujejo informacije, ki so avtomatsko ovrednotene pri vključenem RDS radiu ali aktivni RDS funkciji.

RDS, REG in TP funkcije, združene s funkcijo RDS, lahko nastavite v meniju avdio nastavitvev:

V avdijo meniju:

☞ Pritisnite tipko **SETTINGS** .

- ✓ Pojavi se meni avdio nastavitvev (Audio Settings).

Vklop/izklop RDS-a

☞ V meniju avdio nastavitvev izberite postavko "**RDS**".

- ✓ Pojavi se RDS meni.

Infotainment sistem ima tedaj na voljo tri načine delovanja RDS-a:

1. Avtomatski RDS

☞ Aktivirajte " **Automatic**".

- Avtomatsko iskanje reagira tako na RDS postaje kot na postaje, ki niso RDS.

2. RDS je vedno vključen

 Za aktiviranje RDS-a pritisnite “ On”.

Vključitev funkcije RDS omogoča naslednje prednosti:

- Med avtomatskim iskanjem naravna Infotainment sistem samo RDS postajo.
- Na zaslonu se namesto frekvence naravnane postaje izpiše ime postaje.
- Infotainment sistem naravna vedno najboljšo oddajno frekvenco za izbran radijski program z uporabo AF (spremenljive frekvence).

Izklop RDS-a

 Aktivirajte “ Off”.

- ✓ Namesto imena postaje se sedaj izpiše njena frekvenca.
- Radijski sprejemnik tedaj ne izbira več samodejno frekvence z najboljšim sprejemom za program.

REG (Regionalizacija)

Nekatere RDS postaje oddajajo ob določenem času različne regionalno programe na različnih frekvencah.

Vključitev regionalizacije (RDS funkcija mora biti vključena)

V meniju avdio nastavitev:

 Izberite postavko v meniju “REG”.

- ✓ Pojavi se meni regionalizacije.

Infotainment sistem ima tedaj na voljo tri načine delovanja v režimu regionalizacije:

1. Avtomatska funkcija REG

Pri iskanju frekvence z najmočnejšim sprejemom (AF) radijskega programa, predvaja Infotainment sistem izbrani regionalni program, vse dokler je omogočen dober sprejem tega programa.

- Ko postane sprejem regionalnega programa moten, preklopi Infotainment sistem na drug regionalni program.

2. Vključena funkcije REG (REG on)

Pri iskanju frekvence z najmočnejšim sprejemom (AF) radijskega programa, ostane izbrani regionalni program na Infotainment sistemu vedno naravnani.

3. Izključena funkcija REG (REG off)

Pri iskanju frekvence z najmočnejšim sprejemom (AF) radijskega programa, Infotainment sistem regionalnih programov ne upošteva.

- Če je aktiviran “Automatic REG” ali “REG on”, se na prikazovalniku pojavi simbol “REG”.

TP (Program s prometnimi obvestili)

Postaje s prometnimi obvestili prepoznate po simbolu “**TP**” na prikazovalniku.

Vključitev TP

Z menijem avdio nastavitvev:

☞ V meniju avdijskih nastavitvev aktivirajte “**TP**” opcijo.

S pomočjo funkcijske tipke:

☞ Pritisnite gumb **TP** .

✓ Na zaslonu se pojavi simbol [].

✓ Če ima trenutno naravnana postaja program prometnih sporočil, se na prikazovalniku pojavi “[**TP**]”.

● Radio sprejema le TP postaje.

● Če trenutno naravnana postaja ni TP postaja, bo radijski sprejemnik poiskal naslednjo postajo s prometnimi obvestili.

● Pri vključeni TP funkciji, se med predvajanjem prometnih obvestil prekine predvajanje CD-jev in CD-jev v MP3 formatu.

● Prometna obvestila so predvajana s prednastavljeno TA glasnostjo, glejte stran 75.

● Med predvajanjem prometnih obvestil se na zaslonu izpiše “Traffic announcement”.

Izklop TP funkcije

☞ Pritisnite gumb **TP** .

ali:

☞ TP funkcijo izključite v meniju avdijskih nastavitvev s postavko “**TP**”.

✓ “[]” simbol izgine z zaslona.

Med predvajanjem prometnih sporočil:

☞ Za izklop funkcije TP pritisnite gumb **TP** dvakrat.

Predvajanje izključno prometnih obvestil

☞ Vključite TP.

☞ Glasnost zmanjšajte na minimum.

Deaktiviranje prometnih obvestil

Za izključitev neželenih prometnih obvestil npr. med predvajanjem CD/MP3 plošč:

☞ Med predvajanjem prometnih obvestil pritisnite gumb **TP** enkrat

ali:

☞ Pritisnite gumb **AUDIO** enkrat.

✓ Prometno obvestilo se prekine.

✓ Funkcija TP ostane vključena

Nastavitev glasnosti prometnih obvestil

● Glasnost prometnih obvestil (TA volume) lahko nastavite v meniju avdijskih nastavitvev – glejte stran 75.

Seznam postaj s prometnimi obvestili

V radijskih menijih FM Extras in AM Extras lahko uporabite postavko "Traffic stations" za priklic ene izmed trenutno sprejemljivih postaj s prometnimi obvestili neposredno brez potrebe po daljšem iskanju.

EON (Enhanced Other Networks)

S pomočjo EON funkcije lahko poslušate prometna obvestila tudi, če trenutno naravnana postaja ne oddaja svojih prometnih sporočil. Postaje s prometnimi obvestili prepoznate po simbolu TP na prikazovalniku.

CD/MP3 predvajalnik

Splošne informacije

Infotainment sistem je opremljen s CD/MP3 predvajalnikom in opcijsko s 6 CD/MP3 predvajalnikom.

Ta aparat predvaja standardne zgoščene s premerom 12 cm.

- ⚠ Potencialna nevarnost poškodb za CD predvajalnik!
Formirane zgoščene niso primerne za predvajanje.
Pri resnih poškodbah CD predvajalnika zaradi uporabe neprimernih zgoščenk ne prevzemamo odgovornosti in ne odobravamo garancijskih zahtevkov.
- ⚠ V CD predvajalnik ne vstavljajte DVD zgoščenk.

- Avdio zgoščene so vse bolj pogost avdio zapis na tržišču z zaščito pred kopiranjem za preprečevanje nezakonitega razmnoževanja. Vendar ta zaščita ne ustreza specifikacijam avdio zgoščenk (Rdeča knjiga), po katerih se razvijajo vse naprave za predvajanje avdio zgoščenk. Zaradi tega lahko izkusite težave med predvajanjem zgoščenk z zaščito pred kopiranjem.

Vaš Infotainment sistem lahko predvaja zgoščene v MP3 formatu in zgoščene mešanega tipa.

Priprava zgoščenk v MP3 formatu

Pri predvajanju zgoščenk utegne priti do problemov, ki jih povzroči kombinacija CD pekača, program za CD zapis ali zunanja temperatura. Če izkusite težave z zgoščenkami, ki ste si jih sami posneli, uporabite prazne zgoščenke drugega proizvajalca ali drugega tipa. Najboljši rezultati so doseženi s praznimi zgoščenkami s 74 minutnim predvajalnim časom.

CD format mora biti ISO 9660 Level 1, Level 2 ali JOLIET. Predvajanje drugih formatov ni zanesljivo.

Število skladb je odvisno od števila albumov na eni zgoščenki in od dolžine naslovov skladb (ID3 veznik). V splošnem velja, da manj ko je albumov na zgoščenki in krajši so naslovi skladbe, več skladb je možno posneti na eno zgoščenko.

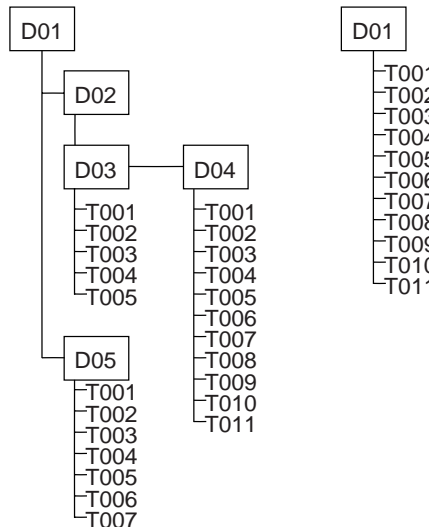

Ker utegnejo določeni snemalni programi povzročiti težave pri oštevilčenju, je priporočljivo snemati ali samo eno pod-stopnjo pod-albumov s skladbami (glejte sliko na levi strani) ali samo skladbe (glejte sliko na desni strani) v glavnem albumu D01.

Na osebnem računalniku lahko imenujete vse albume. Naziv albuma se izpiše na glavnem informacijskem prikazovalniku.

Albume in skladbe imenujte, kot je navedeno v Vašem programu (Software-u) za snemanje zgoščenk. Več informacij o tem najdete v navodilih za uporabo določenega programa.

- Pri vnosu naslovov skladb naj naziv ne vsebuje specifičnih karakterjev kot npr. šumnikov ali umlautov.

Če želite, da so datoteke razvrščene v določenem vrstnem redu, uporabite snemalni program, ki razvršča datoteke po abecedi. Če Vaš Software tega ne zmore, lahko datoteke razvrstite tudi ročno. Za to je pred imenom datoteke potrebno postaviti številko, npr. "001", "002" itn. Za pravilen vrstni red vnesite pred številko ničle.

Lahko uporabite tudi format "m3u" ali "pls", da bi razvrstili datoteke v specifičnem vrstnem redu.



Skladbe lahko imenujete (ID3 tag – ID3 veznik).

Na prikazovalniku se lahko izpiše tudi naslov skladbe.

Ko pripravljate (kodirate) MP3 datoteke iz avdijskih datotek, uporabite maksimalno bit-no razmerje 256 kbit/s.

Za predvajanje MP3 datotek na Infotainment sistemu morajo biti datoteke “mp3” razsežnosti.



Predvajanje CD/MP3 plošče

Vstavljanje zgoščenke

- ☞ Avdio zgoščenko ali zgoščenko z MP3 podatki vstavite v CD režo z natisnjeno stranjo navzgor **17**, dokler je aparat ne potegne samodejno.
- ✓ Infotainment sistem prične predvajati zgoščenko.
 - Na zaslonu se izpiše “CD in”.
 - Pri vstavljeni MP3 zgoščenci se na zaslonu pojavi “MP3”. Odvisno od zapletenosti strukture zapisa in števila MP3 zapisov na CD-ju lahko njegovo branje traja nekaj časa.

Če je v odprtini za avdio CD že CD:

- ☞ Pritisnite tipko **AUDIO** **16** enkrat.
- ✓ Na zaslonu se pojavi simbol CD meni.
- ✓ Infotainment sistem prične predvajati zgoščenko.

Če je na zaslonu odprt kak drug meni razen avdio menija (npr. navigacijski, nastavitveni ali glavni meni):

- ☞ Pritisnite gumb **AUDIO** enkrat, da se pojavi avdio meni.
- ☞ Pritisnite gumb **AUDIO** še enkrat, da preklopite na CD predvajalnik.
 - Na zaslonu se izpiše naslov trenutno predvajane skladbe in čas predhodnih skladb.
 - Če vsebuje vstavljena zgoščenska CD Text, se na zaslonu izpiše naslov albuma, trenutno predvajane skladbe in ime izvajalca. Za to mora biti aktiviran prikazovalnik CD Text-a. Glejte “Show track” na 34.

- Pri MP3 zgoščenkah se izpiše ID3 enota (tag) trenutne skladbe. Za to mora biti aktiviran prikazovalnik skladb. Glejte "Show track" na 34. Če ID3 enot ni, se izpiše le ime datoteke.

Neposredno izbiranje skladbe

V CD meniju:

- ☞ Izberite postavko "Track".
- ✓ Pojavi se seznam skladb na zgoščenci.
- ☞ S seznama izberite želeno skladbo.

Izbor predhodne ali naslednje skladbe

- ☞ Na kratko pritisnite tipko za iskanje ◀ ali ▶

ali:

- ☞ Izberite postavko "I◀" ali "▶I" v CD meniju.

Hitro iskanje naprej/nazaj

Za iskanje skladbe na zgoščenci:

- ☞ Prevesno stikalo ◀ ali ▶  pridržite pritisnjeno, dokler ne najdete zelene skladbe

ali

- ☞ v CD meniju izberite postavko "◀◀" ali "▶▶".
- ✓ Začne se hitro previjanje naprej/nazaj.
- Med hitrim previjanjem naprej/nazaj se skladba hitreje in bolj potiho izvaja.
- ☞ Za ustavev hitrega iskanja z uporabo menija izberite postavko "◀◀" ali "▶▶" še enkrat.

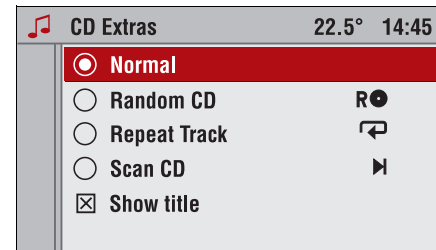

CD Extras

Številne dodatne funkcije predvajanja CD/MP3 plošč lahko nastavite v CD Extras meniju.

- ☞ Izberite postavko "Extras" v CD meniju.

Izbirate lahko med naslednjimi funkcijami:

Normal

Skladbe na CD/MP3 plošči so predvajane v običajnem vrstnem redu.

Random CD

Skladbe so predvajane v naključnem vrstnem redu.

- ✓ Na zaslону se pojavi simbol "R".
- ☞ Za izključitev funkcije Random aktivirajte postavko "Normal" v meniju CD Extras.

Random album

Ta funkcija je na voljo samo pri MP3 zgoščenkah.

Skladbe v izbranem albumu so predvajane v naključnem vrstnem redu.



- ✓ Na zaslону se pojavi simbol "R".
- ☞ Za izključitev funkcije Random aktivirajte postavko "Normal" v meniju CD Extras.

Ponovno predvajanje skladbe (Repeat Track)

Trenutna skladba na CD/MP3 plošči se ponavlja, dokler ne izberete drugega načina predvajanja.

- ✓ Na zaslону se pojavi simbol "↺".
- ☞ Za izključitev funkcije kontinuiranega predvajanja skladbe aktivirajte postavko "Normal" v meniju CD Extras

ali:



- ☞ pritisnite tipko  14.
- Funkcijo ponovnega predvajanja skladbe lahko vključite in izključite tako, da pritisnete in zadržite tipko .

Scan CD

Na hitro se zavrtijo vse skladbe na zgoščenci.

- ✓ Na zaslону se pojavi simbol "▶".
- ☞ Za poslušanje celotne trenutno izbrane skladbe in izhod iz Scan funkcije aktivirajte postavko "Normal" v meniju CD Extras

ali:



- ☞ pridržite pritisnjeno tipko  14.
- Funkcijo Scan lahko vključite in izključite tudi s zadržkom pritisnjene tipke .

**Prikaži naslov skladbe (Show title)**

- ☞ Aktivirajte to funkcijo, če želite, da Infotainment sistem namesto časa predhodne skladbe prikaže naslov skladbe.

Izbira MP3 albumov ali predvajalnega seznama

Če je vsebina na MP3 zgoščenci sestavljena in večih albumov (direktorijev) ali predvajalnih seznamov v "m3u" ali "pls" formatu, lahko izberete te na naslednji način:

- ☞ Pritiskajte prevesno tipko  ali  14, dokler se na prikazovalniku ne pojavi želeni album ali predvajalni seznam.

ali v CD meniju:

- ☞ Izberite postavko "Album".
- ✓ Pojavi se seznam albumov ali seznam skladb na zgoščenkí.
- ☞ Izberite album ali predvajalni seznam.
- ✓ Slišali boste prvo skladbo na izbranem albumu ali predvajalnem seznamu.
- Direktorije, ki nimajo MP3 datotek, sistem avtomatsko preskoči.

Odstranjevanje zgoščenk

- ☞ Pritisnite tipko  **18**.
- ✓ Naprava zgoščenko potisne ven.
- Če zgoščenske ne izvlečete iz odpritne v roku 10-ih sekund, jo aparat ponovno povleče v odprtino zaradi zaščite pogona in zgoščenske.

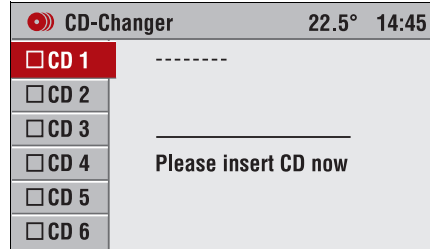

CD/MP3 izmenjevalec *

Splošne informacije
– glejte odsek "CD/MP3 predvajalnik"
na strani 30.

Vklop Infotainment sistema

- ☞ Pritisnite gumb **OI** **1**.
- ✓ Predvajanje je nazadnje nastavljen avdio vir.
- ✓ Predvajanje je nazadnje nastavljen avdio vir.

Vstavljanje zgoščenske

- ☞ Pritisnite tipko  **18**.
- ✓ Na zaslonu se pojavi meni CD/MP3 izmenjevalca..
- V meniju CD/MP3 izmenjevalca deluje radijski način predvajanja za zapolnitev tišine med menjavanjem zgoščenk.
- ☞ Izberite prazno mesto, v katerega vstavite zgoščenko.
- ✓ Na zaslonu se pojavi "Please insert CD now" (Prosim, vstavite zgoščenko).
- ☞ Zgoščenko vstavite v CD odprtino **17**.
- ✓ Aparat avtomatsko potegne vstavljeno zgoščenko.
- Zgoščenske ne podpirajte, ne potiskajte in ne ovirajte med premikanjem.
- ✓ Kontrolno okence poleg izbranega CD mesta je aktivno.
- ✓ V CD meniju se pojavi na zaslonu "CD in". Če ima zgoščenska MP3 glasbene datoteke, se na zaslonu izpiše tudi "MP3".

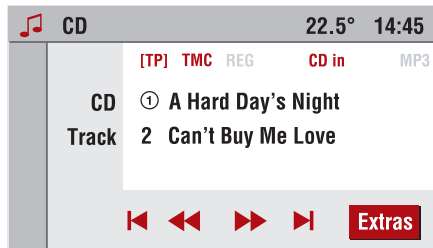

Predvajanje zgoščenske

Med predvajanjem radia in CD predvajalca preklapljate po sledečem:

- ✓ V CD/MP3 izmenjevalcu se nahaja ena ali več zgoščenk.
- ☞ Pritisnite tipko **AUDIO** **16**.
- ✓ Na zaslonu se pojavi simbol CD meni.
- ✓ Na zaslonu se izpiše izbrana zgoščenska in skladba.
- ✓ Zgoščenska na izbranem mestu v CD izmenjevalcu se začne predvajati.
- Če v CD/MP3 izmenjevalcu ni zgoščenske, se na zaslonu izpiše "No CD inserted".

Izbiranje skladbe

V primeru avdio zgoščenk pride do izbiranja skladb v okviru cele zgoščenske, medtem ko pri MP3 ali pri zgoščenkah mešanega tipa pride do izbire skladbe v izbranem albumu.

- ✓ Skladba je predvajana.
 - ☞ Pritisnite prevesno tipko **<** ali **>** **14**, dokler se na prikazovalniku ne pojavi zelena skladba.
 - ✓ Zelena skladba je predvajana.
- ali:
- Pojavi se CD meni.
 - ☞ Obračajte večfunkcijski gumb **6**, dokler v meniju ni poudarjena postavka **I** ali **I**.
 - ☞ Zaporedoma pritisnite večfunkcijski gumb **6**, dokler se na zaslonu ne pojavi zelena skladba.
 - ✓ Zelena skladba je predvajana.

ali:

- Pojavi se CD meni.
- ☞ Izberite postavko "Track".
- ✓ Na zaslonu se pojavi seznam skladb.
- ✓ Predvajana skladba je označena s puščico.
- ☞ Izberite zeleno skladbo.
- ✓ Na zaslonu se pojavi simbol CD meni.
- ✓ Na zaslonu se izpiše izbrana skladba.
- ✓ Predvajana je pravkar izbrana skladba.

Hitro iskanje naprej/nazaj

Za iskanje določene skladbe na zgoščeni storite naslednje:

- ✓ Skladba je predvajana.
- ☞ Prevesno stikalo ◀ ali ▶ **14** pridržite pritisnjeno, dokler ne najdete zelene skladbe.
- ✓ CD/MP3 predvajalnik predvaja zgoščenko z višjo hitrostjo in manjšo glasnostjo.
- Hitro iskanje ni slišno v primeru skladb v MP3 formatu.

Ali:

- ✓ Pojavi se CD meni.
- ☞ Izberite postavko ◀◀ ali ▶▶.
- ✓ CD/MP3 izmenjevalec predvaja zgoščenko z višjo hitrostjo in manjšo glasnostjo.
- Hitro iskanje ni slišno v primeru skladb v MP3 formatu.
- ☞ Ponovno izberite postavko ◀◀ ali ▶▶, ko je dosežena zelena skladba na zgoščenci.

CD izbor

- ✓ Skladba je predvajana.
- ☞ Pritisnite ustrezno tipko **9**.
- ✓ CD/MP3 izmenjevalec se preklopi na utišan način.
- ✓ "Reading CD..." se pojavi na zaslону.
- ✓ Na zaslону se izpiše izbrana zgoščenko in skladba.
- ✓ Zgoščenko na izbranem mestu v CD izmenjevalcu se začne predvajati.
- Če v aparatu ni več zgoščenk, predvaja CD izmenjevalec ponovno trenutno zgoščenko.

Ali:

- ☞ Pritiskajte prevesno tipko ∇ ali ▲ **14**, dokler na prikazovalniku ne bo poudarjeno zeleno mesto zgoščenko v CD izmenjevalcu.
- ✓ CD/MP3 izmenjevalec se preklopi na utišan način.
- ✓ "Reading CD..." se pojavi na zaslону.
- ✓ Na zaslону se izpiše izbrana zgoščenko in skladba.
- ✓ Zgoščenko na izbranem mestu v CD izmenjevalcu se začne predvajati.
- Če v aparatu ni več zgoščenk, predvaja CD izmenjevalec ponovno trenutno zgoščenko.

Ali:

- Izberite zeleno zgoščenko iz CD menija na naslednji način:
- ☞ Izberite postavko "CD".
 - V primeru MP3 zgoščenko se na zaslону pojavi postavka "Album".
 - ✓ Na zaslону se pojavi seznam vseh zgoščenk v CD izmenjevalcu.
 - ✓ Izbrana zgoščenko je podčrtana.
 - ☞ Izberite zeleno zgoščenko.
 - ✓ Na zaslону se pojavi simbol CD meni.
 - ✓ Na zaslону se pojavi izbrana zgoščenko.
 - ✓ Predvajana je nazadnje izbrana zgoščenko.
 - Če je zgoščenko mešanega tipa, se avdio in MP3 območja prikažejo ločeno.

Izbira MP3 albumov ali predvajalnega seznama

Če je vsebina na MP3 zgoščenci sestavljena in večih albumov (direktorijev) ali predvajalnih seznamov v "m3u" ali "pls" formatu, lahko izberete te na naslednji način:

- ☞ Pritiskajte prevesno tipko ∇ ali ▲ **14**, dokler se na prikazovalniku ne pojavi zeleni album ali predvajalni seznam.

Ali prek CD menija:

☞ Izberite postavko "Album".



✓ Pojavi se seznam albumov ali seznam skladb na zgoščenki.

✓ Trenutno predvajana zgoščenska je podčrtana in album ali predvajalni seznam je označen s puščico.

☞ Izberite album ali predvajalni seznam.

✓ Slišali boste prvo skladbo na izbranem albumu ali predvajalnem seznamu.

● Direktorije, ki nimajo MP3 datotek, sistem avtomatsko preskoči.

● Če je album ali predvajalni seznam na prvem ali zadnjem mestu na zgoščenki, pritisnite prevesno stikalo  ali   za preklon na naslednjo ali predhodno zgoščenko.

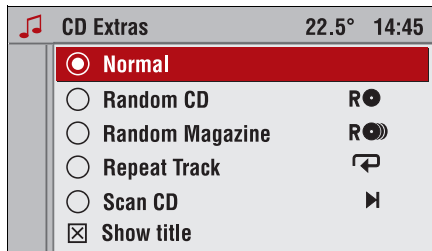

CD Extras

V Extras meniju so nanizane naslednje opcije:

- Normal; s to opcijo se nadaljnje funkcije (Random CD/Magazine, Repeat Track in Scan CD) deaktivirajo.
- Random CD
– glejte "Random CD ali Magazine".
- Random Magazine
– glejte "Random CD ali Magazine".
- Repeat Track
– glejte "Ponovno predvajanje skladbe (Repeat Track)" na strani 39.
- Scan CD – glejte "Scan CD" na strani 40.
- Izpis naslova skladbe – glejte "Aktiviranje/deaktiviranje CD text-a" na strani 41.

Random CD ali Magazine Random CD

Avdio zgoščenska:

Ko je izbrano naključno predvajanje avdio zgoščenske, so skladbe na zgoščenki predvajane v naključnem vrstnem redu.

MP3 zgoščenske mešanega tipa:

Ko je izbrano naključno predvajanje MP3 ali zgoščenske mešanega tipa, so skladbe na zgoščenki predvajane v naključnem vrstnem redu.

Aktiviranje "Random CD"

✓ Pojavi se CD meni.

☞ Izberite postavko "Extras".

✓ Na zaslonu se pojavi Extras meni.

☞ Izberite postavko "Random CD".

✓ Na zaslonu se pojavi simbol CD meni.

Na zaslonu se pojavi simbol .

Random Magazine

Z Random Magazine so skladbe na vseh vstavljenih zgoščenkah predvajane v naključnem vrstnem redu.



Odvisno od tipa zgoščanke (avdio CD, MP3 CD ali mešani tip) predvaja aparat določeno število skladb, preden preskoči na drugo zgoščenko.

- Tako ne pride do preobremenitve mehanizma in do dolgih posledkov med izmenjavanjem zgoščenk.

Aktiviranje "Random Magazine"

- ✓ Pojavi se CD meni.
- ☞ Izberite postavko "Extras".
- ✓ Na zaslonu se pojavi Extras meni.
- ☞ Izberite postavko "Random Magazine".
- ✓ Na zaslonu se pojavi simbol CD meni.
- ✓ Na zaslonu se pojavi simbol R .



Deaktiviranje Random CD ali Magazine

- ✓ Pojavi se CD meni.
- ☞ Izberite postavko "Extras".
- ✓ Na zaslonu se pojavi Extras meni.
- ☞ Izberite postavko "Normal".
- ✓ Na zaslonu se pojavi simbol CD meni.
- ✓ Z zaslona izgine simbol R  ali R .

Ponovno predvajanje skladbe (Repeat Track)

CD/MP3 izmenjevalec ponavlja trenutno predvajano skladbo s funkcijo Repeat.



Aktiviranje "Repeat Track" funkcije

- ✓ Skladba je predvajana.
- ☞ Prevesno stikalo  pridržite pritisnjeno, dokler se na zaslonu ne pojavi simbol .
- ✓ Na prikazovalniku se za približno 3 sekunde pojavi "Repeat Track ON".
- ✓ Skladba je predvajana neprenehno.

Ali:

- ✓ Pojavi se CD meni.
- ☞ Izberite postavko "Extras".
- ✓ Na zaslonu se pojavi Extras meni.
- ☞ Izberite postavko "Repeat Track".
- ✓ Na zaslonu se pojavi simbol CD meni.
- ✓ Na zaslonu se pojavi simbol .
- ✓ Skladba je predvajana neprenehno.

Aktiviranje funkcije Repeat Track

- ☞ Prevesno stikalo  pridržite pritisnjeno, dokler z zaslona ne izgine simbol .
- ✓ Na prikazovalniku se za približno 3 sekunde pojavi "Repeat Track OFF".

Ali:

- ✓ Izberite novo skladbo (glejte "Izbiranje skladbe" na strani 36).

Ali:

- ✓ Pojavi se CD meni.
- ☞ Izberite postavko "Extras".
- ✓ Na zaslonu se pojavi Extras meni.
- ☞ Izberite postavko "Normal".
- ✓ Na zaslonu se pojavi simbol CD meni.
- ✓ Z zaslona izgine simbol ↶.

Scan CD

Da bo CD/MP3 izmenjevalec predvajal prvih 10 sekund vsake skladbe, uporabite funkcijo Scan CD.

Aktiviranje Scan CD

- ✓ Skladba je predvajana.
- ☞ Prevesno stikalo  14 pridržite pritisnjeno, dokler se na zaslonu ne pojavi simbol ▶.

Ali:

- ✓ Pojavi se CD meni.
- ☞ Izberite postavko "Extras".
- ✓ Na zaslonu se pojavi Extras meni.
- ☞ Izberite postavko "Scan CD".
- ✓ Na zaslonu se pojavi simbol CD meni.
- ✓ Na zaslonu se pojavi simbol ▶.

Deaktiviranje funkcije Scan CD

- ☞ Prevesno stikalo  14 pridržite pritisnjeno, dokler z zaslona ne izgine simbol ▶.

Ali:

- ✓ Izberite novo skladbo (glejte "Izbiranje skladbe" na strani 36).

Ali:

- ✓ Pojavi se CD meni.
- ☞ Izberite postavko "Extras".
- ✓ Na zaslonu se pojavi Extras meni.
- ☞ Izberite postavko "Normal".
- ✓ Na zaslonu se pojavi simbol CD meni.
- ✓ Z zaslona izgine simbol ▶.

Aktiviranje/deaktiviranje CD text-a

V odvisnosti od aktiviranega/deaktiviranega CD text-a se na zaslону izpišejo naslednje informacije:

- Aktivirano: Naslov zgoščene
 Naslov skladbe
 Ime izvajalca
- Deaktivirano: Številka skladbe
 Časovna dolžina skladbe
- CD teksta ne vsebujejo vse zgoščene.
V teh primerih se vedno izpišejo številke skladb in čas predvajanja vsake skladbe.
- ✓ Pojavi se CD meni.
- ☞ Izberite postavko "Extras".
- ✓ Na zaslону se pojavi Extras meni.
- ☞ Aktiviranje/deaktiviranje markirnega okna "Display Track" (izpis naslova skladbe).
- ✓ – aktivirano.
- ✓ – deaktivirano.

Prometna obvestila:

Med predvajanjem zgoščene

- Aparat lahko sprejme prometna obvestila tudi med predvajanjem zgoščene. Program s prometnimi obvestili (TP) – glejte stran 29.

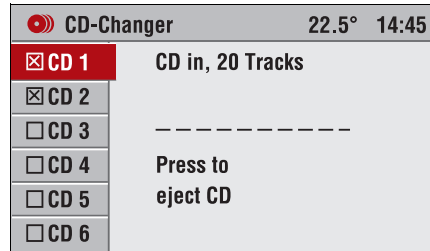

Izmet zgoščene

- ☞ Pritisnite tipko **16**.
- ✓ Na zaslону se pojavi meni CD/MP3 izmenjevalca..
- ✓ Predvajana bo nazadnje naravnana postaja oz. nazadnje predvajana zgoščena.
- ☞ Izberite želeno mesto za zgoščeno.
- ☞ Pritisnite večfunkcijski gumb.
- ✓ CD/MP3 izmenjevalec izstavi zgoščeno.
- ☞ Odstranite zgoščeno
- Če zgoščene ne odstranite, jo Infotainment aparat čez kratek čas avtomatsko zopet povleče v odprtino.

Iz CD/MP3 izmenjevalca lahko odstranite vse zgoščene.

- ☞ Tipko **16** pridržite nekaj časa pritisnjeno.
- ✓ Na zaslону se pojavi dodatni meni, ki vpraša, ali naj izstavi vse zgoščene ("Eject all CDs?")
- ☞ "OK" potrdite s pritiskom na večfunkcijski gumb **6**.
- ✓ Izmenjevalec bo izstavil zgoščene eno za drugo.
- Če zgoščene ne odstranite, jo Infotainment aparat čez kratek čas avtomatsko zopet povleče v odprtino in postopek izmetavanja se prekine.

Sound	12.5° 22:22
Treble	+2
Bass	+4
Fader	-4
Balance	+0
Sound	User

Nastavitve zvoka

Nastavite glasnost vsakega avdijskega vira posebej (radio, CD/MP3) z uporabo "Treble" in "Bass" ali izberite enega od prednastavljenih stilov zvoka z uporabo "Sound".

Lahko nastavite tudi razdelitev zvoka z uporabo "Fader" in "Balance".

- Nastavitve za visoke in nizke tone se navezujejo na vse avdijske vire in jih ni mogoče nastaviti za vsakega posebej.
- ☞ Izberite zelen avdijski vir (FM/AM ali CD/MP3), za katerega želite nastaviti zvok.
- ☞ Pritisnite tipko **SOUND 8** za priklic Sound menija.
- ✓ Prikazovalnik samodejno izpiše možnost za zvočne nastavitve.

Sound	12.5° 22:22
Treble	-7
Bass	+5

Treble

- ☞ V meniju zberite postavko "Treble".
- ☞ Izberite zeleno vrednost za visoke tone in jo potrdite s pritiskom na večfunkcijski gumb.

Bass

- ☞ V meniju Izberite postavko "Bass".
- ☞ Izberite zeleno vrednost za nizke tone in jo potrdite s pritiskom na večfunkcijski gumb.

Sound	12.5° 22:22
Fader	-4
Balance L	+0

Fader

- ☞ V meniju izberite postavko "Fader".
- ☞ Izberite zeleno razdelitev glasnosti "F <-> R" (spredaj/zadaj) in jo potrdite s pritiskom na večfunkcijski gumb.

Balance

- ☞ V meniju izberite postavko "Balance".
- ☞ Izberite zeleno razdelitev glasnosti "L <-> R" (levo / desno) in jo potrdite s pritiskom na večfunkcijski gumb.

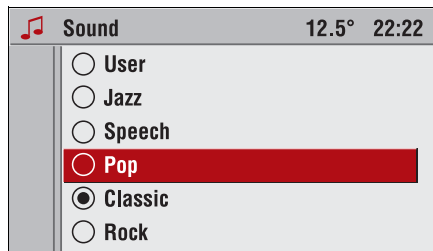

Sound (Zvok)

Infotainment sistem nudi pet opcij za prednastavljivost stila zvoka.

- ☞ Izberite postavko **“Sound”**.
- ✓ Na zaslonu se pojavi seznam vseh prednastavljivih glasbenih slogov.
- ☞ Aktivirajte želeni glasbeni slog.
- Pod stilom zvoka **“User”** lahko shranite Vaše osebne nastavitve za Treble in Bass.
- Pri nastavljanju Treble in Bass se avtomatsko aktivira **“User”** stil zvoka.

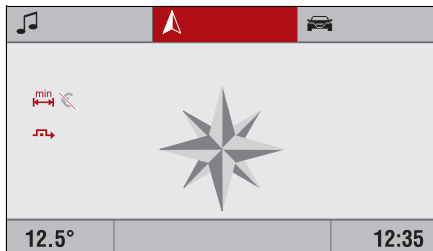

Navigacija

Navigacijski sistem Vas bo vodil do Vašega cilja varno in zanesljivo brez dolgotrajnega branja zemljevidov.

Z uporabo dinamičnega vodiča bodo pri premerjenju Vaše poti po potrebi vračunane cestne in prometne razmere. V ta namen sprejema Infotainment sistem prometna obvestila sprejemnega območja, skozi katerega potujete prek RDS TMC funkcije.

Vendar navigacijski sistem ne more vračunati določenih okoliščin, trenutnih in začasnih sprememb v prometu in raznih tveganj ali preprek (npr. delo na cesti), ki se utegnejo pojaviti na poti.

⚠ Uporaba navigacijskega sistema ne odvezuje voznika obveznosti in odgovornosti primernega obnašanja na cesti. Prometne predpise moramo vedno upoštevati. Če informacije navigacijskega vodiča nasprotujejo prometnim predpisom, imajo prometni predpisi vedno prednost. Za nadaljnje informacije glejte stran 9.

Navigacijski sistem Infotainment sistema Vas lahko privede do cilja, ne da bi poznali lokalno območje.

Funkcija navigacijskega sistema

Položaj in premikanje vozila zazna in zabeleži navigacijski sistem prek senzorjev. Prevožena pot je določena prek signala hitrosti vozila; rotacijsko premikanje vozila v zavojih je zaznано prek giro (krožnega) senzorja (inercijski kompas). Položaj je določen prek GPS satelitov (Global Positioning System – satelitski sistem za določanje položaja).

Položaj se lahko izračuna znotraj obsega pribl. 10 m na podlagi primerjave signalov s senzorja z digitalnim zemljevidom na navigacijskem DVD/CD-ju.

Pomembne opombe o delovanju navigacijskega sistema

V principu deluje sistem tudi s slabim GPS sprejemom, čeprav vpliva slab ali prekinjen GPS sprejem na natančnost določanja položaja oz. utegne priti tudi do motenj v določanju položaja, kar pa lahko povzroči nepravilno sporočanje o trenutnem položaju vozila.

Slab sprejem je na glavnem ekranu prikazovalnika označen s prečrtanim GPS simbolom.

Po vnosu ciljnega naslova ali posebnega cilja (naslednja bencinska črpalka, hotel itn.) sistem izračuna pot od trenutnega položaja do izbranega cilja.

Vodič vodi na akustični način in s smerokaznimi puščicami oz. s pomočjo barvnega zemljevida * ali kot kombinacija obeh - barvni zemljevid in puščice *.

Glasovno vodenje in smerokazna puščica na zaslonu priporočata naslednjo spremembo smeri poti.

Vstavite navigacijsko DVD/CD ploščo

👉 DVD/CD ploščo vstavite v DVD/CD režo z natisnjeno stranjo navzgor **3**, dokler je aparat ne potegne samodejno.

Odstranite navigacijsko DVD/CD ploščo

👉 Pritisnite tipko  **2**.

✓ Naprava DVD/CD potisne ven.

- Če DVD/CD plošče ne izvlčete iz odpritne v roku 10-ih sekund, jo aparat ponovno povleče v odprtino zaradi zaščite pogona in DVD/CD plošče.

Nastavitev jezika

Lahko spremenite jezik navigacijskih obvestil.

- Nastavitev jezika – glejte stran 72.

Opozorila glede navigacijskih DVD/CD-jev.

- Uporabljajte le navigacijske DVD/CD-je, ki jih priporoča proizvajalec vašega vozila. Infotainment sistem ne bere navigacijskih DVD/CD plošč drugih proizvajalcev.
- Ne vstavljajte navigacijskih DVD zgoščenk v odprtino za avdijske zgoščenke. DVD zgoščenko utegne CD predvajalnik zmečkati. V tem primeru morate CD predvajalnik zamenjati na lastne stroške.
- Priporočamo, da v Vašem Infotainment sistemu vedno uporabljate najnovejšo verzijo navigacijskih DVD/CD plošč.
- Vse navigacijske DVD/CD plošče zajemajo mrežo evropskih cest in večja evropska mesta.
- Za nadaljnje informacije o navigacijskih DVD/CD ploščah Vam priporočamo, da se obrnete na Opel Partnerja.

DVD 100 NAVI:

- Podrobno cestno omrežje vseh držav, ki je prikazano v vnosu cilja, je shranjeno na navigacijskem DVD-ju. Ni vam treba zamenjati DVD-ja ko prečkate državne meje.
- Infotainment sistem DVD 100 NAVI je na voljo z navigacijsko zgoščenko samo v nekaterih državah.

 Inactive Navi		22.5° 14:45
Start Navi		
Destin. input	D - FRANKFURT AM MAIN GOETHESTRASSE	
Destin. mem.		
Info		
Journey		
Map		

Aktiviranje navigacijskega sistema

👉 Pritisnite tipko **NAVI 4**,

ali:

👉 Na glavnem ekranu prikazovalnika izberite funkcijo  in potrdite.

Če je navigacija izključena:

✓ Pojavi se glavni navigacijski meni.

Če je navigacija aktivna:

✓ V odvisnosti od prej izbranega tipa prikaza prikazuje vodilni ekran smerokazno puščico, navigacijski zemljevid * ali razdeljen zaslon s smerokazno puščico in navigacijskim zemljevidom *.

Vnos cilja

Za vnos cilja so na voljo naslednje opcije:

- **Destin. input (Vnos cilja):** Za vnos novega ciljnega naslova, sestojčega se iz države, mesta, ulice, hišne številke ali vogala, glejte stran 48.
- **POIs:** Izbor posebnih ciljev (restavracije, hoteli itn.) – glejte stran 50.
- **Destination mem. (Pomnilnik ciljev):** Za izbor ciljnega naslova iz imenika, seznama nazadnje uporabljenih ciljev ali za vnos domačega naslova – glejte stran 51.
- **Entering destinations via the map** 🗺️ **(Vnos cilja prek zemljevida):** Za vnos cilja s pomočjo kurzorja na navigacijskem zemljevidu glejte stran 68.

Samo CD 60 NAVI ali CD 80 NAVI:

- V primeru, da je cilj v drugi državi, se utegne zgoditi, da cilj ni shranjen na trenutno vstavljeni navigacijski zgoščenki. V tem primeru vnesite najprej večje mesto ob cilju, ki je shranjeno na trenutno uporabljeni zgoščenki. Potem, ko ste prispeli do tega večjega mesta, vstavite navigacijsko zgoščenko ciljne države in vnesite ciljno mesto.

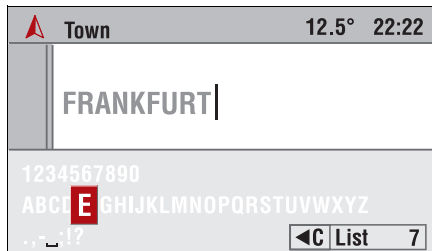

Vnos črk

Karakterje navigacijskega sistema vnesete z izbiranjem črk s seznama črk, števil in posebnih karakterjev.

Ko vnesete npr. mesto ali ulico, se pojavi na zaslону vnosni meni. V nadaljevanju bo imenovan "pisalni stroj".

- 👉 Kurzor pomaknite na želeni karakter z obračanjem večfunkcijskega gumba.
- ✓ Trenutno izbran karakter je označen.
- 👉 Izbran karakter potrdite s pritiskom na večfunkcijski gumb.
- ✓ Izbran karakter bo prenešen v vnosno polje.

Pametni "pisalni stroj"

Ko vnesete cilje, sistem primerja niz že vnesenih znakov z vsemi vnosi v bazo podatkov na navigacijskem DVD/CD-ju. Ko izberete znake, boste opazili, da na zaslonu ostanejo prikazane le določene črke.

Na pisalnem stroju lahko izberete le tiste karakterje, ki so uporabni za nadaljnjo določitev imena.

Infotainment sistem avtomatsko popolni vnos z nadaljnimi možnimi karakterji.

Brisanje karakterjev

Če vnesete napačen karakter:

- 👉 Izberite postavko "⌫" v meniju pisalnega stroja.
- ✓ Nazadnje izbran karakter se zbríše.
- Tudi avtomatsko popolnjeni karakterji, ki jih dopolni Infotainment sistem, se ponovno zbríšejo.

Preklic vnosa karakterjev

- ☞ Obrnite večfunkcijski gumb v obratno smer urinega kazalca, dokler se ne pojavi skrita postavka **“Cancel”**.
- ☞ Potrdite postavko **“Cancel”** za končanje vnosa karakterjev.
- ✓ Na zaslonu se pojavi meni **“Destin. input”** (Vnos cilja).

Lists (seznam)

Menijsko postavko **“List”** (seznam) v meniju pisalnega stroja lahko izberete z vnosom ciljev. Odvisno od dotlej vnešenega niza karakterjev se za postavko na seznamu izpiše maksimalno število preostalih vnosov v seznam.

Pri vnosu karakterja ali kombinacije karakterjev, se reducira število vnosov na seznamu.

Če seznam zajema manj kot 7 vnosov, se seznam iz katerega izbirate samodejno izpiše.

Preklic seznama opcij

- ☞ Obrnite večfunkcijski gumb v obratno smer urinega kazalca, dokler se ne pojavi skrita postavka **“Return”**.
- ☞ Potrdite postavko **“Return”** za preklic seznama opcij.
- ✓ Pojavi se **“typewriter”** (pisalni stroj).

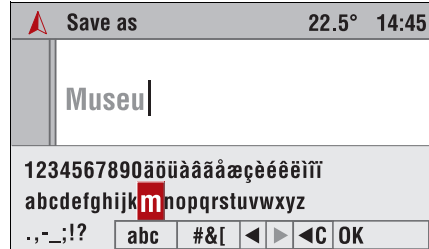

“Pisalni stroj” za vnos imena

Poleg velikih tiskanih črk, števil in posebnih znakov, je možen vnos imen (naslovov v imenik, izletov itn.) tudi z malimi tiskanimi črkami.

Kot dodatek obstaja tudi opcija urejanja imena med vnosom s premičnim kurzorjem.

- ☞ Izberite postavko **“abc”** ali **“ABC”** za vnos malih ali velikih črk.

- ☞ Izberite **“Abc”**, če je prva črka velika začetnica.
- ☞ Izberite **“#&l”** za aktiviranje vnosa posebnih karakterjev.
- ☞ Pritisnite **“◀”** ali **“▶”** za pomik kurzorja naprej - nazaj po že vnešenem tekstu.
- ☞ Potrdite postavko **“OK”** za končanje vnosa teksta.

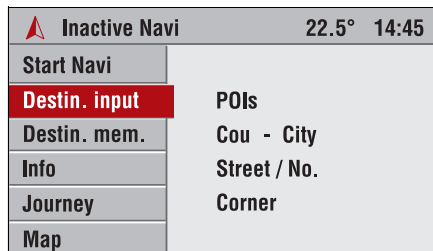

Destin. input (Vnos cilja)

Če je navigacija izključena:

- ☞ V navigacijskem meniju izberite postavko **“Destin. input”**.
- ✓ Na zaslону se pojavi meni **“Destin. input”** (Vnos cilja).

Če je navigacija aktivna:

- ☞ Na vodilnem ekranu izberite postavko **“Menu”**.
- ☞ Izberite postavko **“Destin. input”**.

Tedaj lahko vnesete ciljni naslov z naslednjimi informacijami:



Država

- ☞ V **“Destin. input”** meniju izberite postavko **“Country”**.
- ✓ Na zaslону se izpiše seznam shranjenih držav na navigacijskem DVD/CD-ju.
- ☞ S seznama izberite želeno državo.
 - Če je bil ciljni naslov že vnešen, se namesto postavke **“Country”** pojavi ID ciljne države (npr. **“D”** za Nemčijo).
 - Če izberete državo, ki ne ustreza vstavljeni zgoščenci z določeno regijo, lahko vnesete kot cilj le večja evropska mesta in najpomembnejše cestne mreže. Za možnost vnosa točnega cilja vstavite navigacijsko zgoščenko s tisto regijo, kateri pripada dotična država, oz. s tisto državo takoj, ko prestopite njeno mejo.

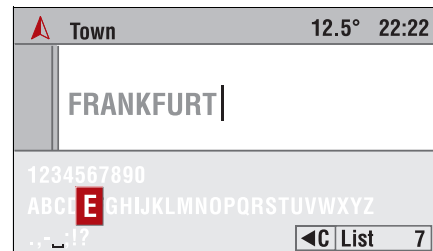



Town (mesto)

- ☞ V **“Destin. input”** meniju izberite postavko **“Town”**.
- Če je bil ciljni naslov že vnešen, se namesto postavke **“Town”** izpiše mesto, v katerem se nahaja nazadnje vnešeni cilj.
- ✓ Pojavi se **“typewriter”** (pisalni stroj) za vnos karakterjev.
- ☞ Z izbiranjem črk na **“pisalnem stroju”** vnesite novo ime mesta.
- ✓ Ko se število možnosti vnosa v seznam mest dovolj zmanjša, se avtomatsko pojavi seznam mest.
- ☞ S seznama izberite želeno mesto.



 Destin. input	22.5° 14:45
POIs	
D - FRANKFURT AM MAIN	
Street	No.
Corner	
Start Navi	
Save	

Road (cesta)

-  V "Destin. input" meniju izberite postavko "Road".
- Če je bil ciljni naslov že vnešen, se namesto postavke "Road" izpiše naslov ceste, na kateri se nahaja nazadnje vnešeni cilj.
- ✓ Pojavi se "typewriter" (pisalni stroj) za vnos karakterjev.
-  Z izbiranjem črk na "pisalnem stroju" vnesite novo ime ulice.
- ✓ Ko se število možnosti vnosa v seznam cest dovolj zmanjša, se avtomatsko pojavi seznam cest.
-  S seznama izberite želeno cesto.



Hišna številka

Če so na trenutno vstavljeni DVD/CD plošči za vnešeno cesto že shranjene hišne številke, lahko za iskanje cilja vnesete hišno številko.

-  V "Destin. input" meniju izberite postavko "No.".
- Če je bil ciljni naslov že vnešen, se namesto postavke "No." izpiše hišna številka nazadnje vnešenega cilja.
- ✓ Pojavi se "typewriter" (pisalni stroj) za vnos karakterjev.
-  Vnesite hišno številko z izbiro ene od prednastavljenih cifer na "pisalnem stroju".

Vogal

Kot alternativo hišne številke lahko vnesete kot cilj tudi vogal križanja cest.

-  V "Destin. input" meniju izberite postavko "Corner".
- Če je bil ciljni naslov že vnešen, se namesto postavke "Corner" izpiše naslov ceste, na kateri se nahaja nazadnje vnešeni cilj.
-  Vnesite ime ceste, ki stoji na križišču, kot je to opisano v prejšnjem odseku.

Ponovni vnos delov ciljnega naslova

Če želite vnesti novo ulico (cesto), hišno številko ali novo prečkajočo cesto, izberite ustrezno postavko iz menija "Destin. input" (Vnos cilja).

 Inactive Navi	22.5° 14:45
Start Navi	
Destin. input	
Destin. mem.	D - FRANKFURT AM MAIN
Info	GOETHESTRASSE
Journey	
Map	

Aktiviranje vodnika

V glavnem meniju:

-  Za vklop vodnika izberite postavko **“Start Navi”**.
- ✓ Pojavi se meni Destin. input in prične se premerjenje poti (utegne trajati nekaj sekund).
- Vodič – glejte stran 62.

 Destin. input	22.5° 14:45
POIs	
D - FRANKFURT AM MAIN	
GOETHESTRASSE	No.
Corner	
	Start Navi
	Save

V meniju “Destin. input”:

-  Za vklop vodnika izberite postavko **“Start Navi”**.
- Cilj, ki ste ga vnesli, lahko shranite v imenik s pomočjo postavke **“Save”** – glejte stran 53.

 Destin. input	22.5° 14:45
POIs	
D - RÜSSELSHEIM, GROSS GERAU	
ADAM OPEL STRASSE	No.
Corner	
	Start Navi
	Save

Vnos POI podatkov

V neposredni bližini, kjer se trenutno nahajate, lahko izberete kot cilj drugo mesto ali POI. Infotainment sistem nudi za to razne kategorije, kjer so shranjeni pomembni naslovi:

-  V “Destin. input” meniju izberite postavko **“POIs”**.
- ✓ Pojavi se meni “Select POIs”.
- Če ste POI že prej vnesli kot ciljni naslov, se na zaslonu izpiše naslov zadnjega vnešenega cilja.

Tedaj lahko izberete POIs podatke glede na naslednje kriterije:

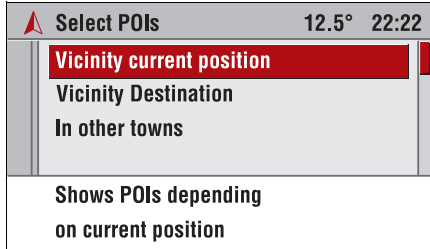

- **Vicinity current position (Bližnja okolica trenutnega položaja):** prikaže posebne cilje (POIs) glede na vaš trenutni položaj.
- **Vincinity destination (Cilj v bližnji okolici):** Prikaže POI točke v bližini izbranega cilja.
- **In other towns (V drugih mestih):** prikaže posebne cilje (POIs) v izbranem mestu.

POI izbira prek postavke "Vicinity current position" (Bližnja okolica trenutnega položaja) ali "Vicinity destination" (Cilj v bližini)

- ☞ Izberite enega od dveh kriterijev, podanih zgoraj.
- ✓ Pojavi se seznam možnih kategorij (npr. sposoja vozil, hotel, center mesta itn.).
- ☞ Izberite želeno kategorijo.
- ✓ Na zaslonu se izpiše seznam posebnih ciljev (POIs) izbrane kategorije.

POI izbira prek postavke "In other towns" (V drugih mestih)

- ☞ Izberite "In other towns" (V drugih mestih).
- ✓ Pojavi se seznam možnih kategorij (npr. sposoja vozil, hotel, center mesta itn.).
- ☞ Izberite želeno kategorijo.
- ✓ Odpre se "typewriter" (pisalni stroj).
- ☞ Vnesite mesto, za katerega si želite ogledati seznam POI točk, ki so na voljo.
- V dani kategoriji so na voljo le mesta, ki imajo POI točke.
- ☞ Omejite število ciljnih točk z vnosom enega ali nekaj inicialnih karakterjev ali pa izberite postavko "List".
- ☞ S seznama izberite želeno ciljno točko.
- Potem, ko ste izbrali cilj, se ponovno pojavi meni "Destin. input" (Vnos cilja). Zgornje vrstice prikazujejo izbran cilj in ciljno mesto.

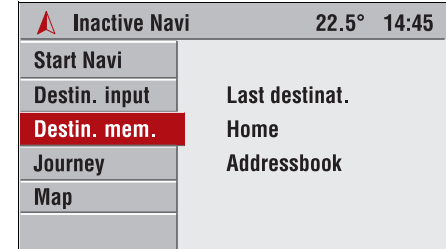

Destination mem. (pomnilnik ciljev)

Pomnilnik ciljnih točk Infotainment sistema omogoča shranjevanje ciljnih točk, katere želite uporabiti pri navigaciji pogosteje.

Kot dodatek se ciljne točke, ki ste jih uporabili nazadnje, shranijo v pomnilnik ciljev.

Če je navigacija izključena:

- ☞ V navigacijskem meniju izberite postavko "Destination mem." (Pomnilnik ciljev).
- ✓ Pojavi se seznam shranjenih ciljnih točk.

Če je navigacija aktivna:

- ☞ Na vodilnem ekranu izberite postavko "Menu".
- ☞ Izberite postavko "Destination mem.".

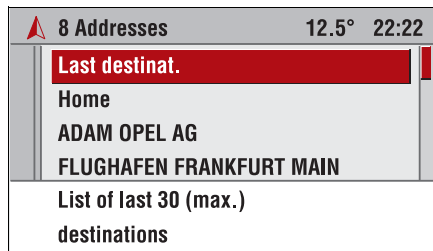

Do seznama shranjenih ciljnih točk so na voljo naslednji pristopi:

- **Last destinat. (Nazadnje vnešen cilj):** Pojavi se seznam nazadnje vnešenih in vodniku namenjenih ciljnih točk.
- **Home (Domači naslovi):** Priključe shranjene domače naslove.
- **Addressbook (Imenik):** Priključe vse naslove, ki so shranjeni v imeniku (v abecednem vrstnem redu).

Izbor enega od zadnjih vnešenih ciljev

- ☞ V "Destination mem." meniju izberite postavko "Last destinat."
- ☞ Pojavi se seznam največ 30-ih nazadnje vnešenih ciljnih točk, za katere je bila premerjena pot.
- ☞ S seznama izberite želeno ciljno točko.

☞ Za vklop vodnika izberite postavko "Start Navi"

ali:

☞ izberite "Delete" za brisanje izbrane ciljne točke z seznama nazadnje vnešenih ciljev.

ali:

☞ za spremembo izbranega ciljnega naslova izberite "Edit".

Za cilj izberite domači naslov

☞ V "Destination mem." meniju izberite postavko "Home".

☞ Za vklop vodnika izberite postavko "Start Navi"

ali:

☞ za spremembo izbranega ciljnega naslova izberite "Edit"; glejte naslednji stolpec.

Ne glede na to, v katerem meniju se trenutno nahajate:

☞ Pritisnite tipko **11** za priklic domačih naslovov.

☞ Za vklop vodnika izberite postavko "Start Navi".

- Če domači naslov ni bil shranjen, se s pritiskom na tipko avtomatsko prikaže "Home" meni domačih naslovov.

☞ Za spremembo izbranega ciljnega naslova izberite "Edit"; glejte naslednji stolpec.

Sprememba domačega naslova ali shranjevanje novega domačega naslova

Po izbiri postavke "Edit" lahko spremenite izbran domači naslov.

Če ni bil shranjen še noben domači naslov, vnesite želeni naslov.

☞ Vnesite podrobnosti domačega naslova, kot je opisano pod naslovom "Vnos novega cilja"; glejte stran 48.

☞ Za shranitev novega/spremenjenega domačega naslova v pomnilniku ciljev izberite možnost "Store".

Brisanje domačega naslova



Podrobnosti domačega naslova lahko zbršete s postavko "Delete lists"

v meniju "Navi Settings"; glejte stran 78.

 8 Addresses	12.5° 22:22
Last destinat.	
Home	
ADAM OPEL AG	
FLUGHAFEN FRANKFURT MAIN	
RÜSSELSHEIM	
ADAM OPEL STRASSE	

Izbiranje cilja iz imenika

Pomnilnik ciljnih točk:



-  S seznama pomnilnika ciljev izberite želeno ciljno točko.
- ✓ Pojavi se vnos imenika s podrobnostimi izbranega naslova.
-  Za vklop vodnika izberite postavko "Start Navi".

 Destin. input	22.5° 14:45
POIs	
D - FRANKFURT AM MAIN	
GOETHESTRASSE	
Corner	No.
Start Navi	
Save	

Shranjevanje cilja v imenik

V imenik lahko shranite do 101 ciljnih točk (100 naslovov in domači naslov). Shranjene ciljne točke so individualno poimenovane.



V meniju "Destin. input":

-  Vnesite želen ciljni naslov.
-  V meniju izberite postavko "Save".
- ✓ Pojavi se "typewriter" (pisalni stroj).
-  Potrdite poudarjeno ime s postavko "OK",





ali:

-  označenemu imenu dodajte karakterje, ki jih lahko izberete s seznama karakterjev

ali:



-  zbršite celotno označeno ime s simbolom "◀C" in vnesite novega.
-  Za shranitev naslova pod vnešeno ime v imeniku izberite postavko "OK".

Sprememba ciljev v imeniku

-  S seznama pomnilnika ciljev izberite želeno ciljno točko.
-  Za spremembo izbranega ciljnega naslova izberite "Edit".
-  Spremenite zelene podrobnosti (npr. mesto, ulica, hišna številka ali ime).
-  Za vnos spremenjenega naslova v imenik izberite "Save".

	Addressbook	22.5°	14:45
Frankfurt Am Main, Goethestras			
D - FRANKFURT AM MAIN			
GOETHESTRASSE			
			Start Navi
Delete			Edit

Brisanje cilja iz imenika

-  S seznama pomnilnika ciljev izberite zeleno ciljno točko.
-  Za brisanje izbrane ciljne točke iz imenika izberite postavko **“Delete”**.
-  Brisanje potrdite.
- ✓ Izbrana ciljna točka je zbrisana iz imenika.
- Če želite iz imenika izbrisati vse shranjene ciljne točke naenkrat, izberite postavko **“Delete lists”** v meniju **“Navi Settings”**; glejte stran 78.



	Inactive Navi	22.5°	14:45
Start Navi	TMC Info		
Destin. input	TMC map		
Destin. mem.	Position		
Info	Destin. info		
Journey	Route list		
Map			

Info

Pod postavko Info lahko priključete trenutno stanje v prometu in trenutno začrtano pot.

Izberete lahko naslednje opcije:

- TMC info
- TMC karta ✳
- Položaj
- Destination info (informacije o cilju)
- Route list (seznam poti)

	8 TMC Messages	12.5°	22:22
A3 Frankfurt ► Würzburg			
A5 Frankfurt ► Kassel			
A45 Hanau ► Giessen			
A66 Frankfurt ► Wiesbaden			
	A3 Frankfurt ► Würzburg slow-moving traffic		

TMC info

-  V Info meniju izberite postavko **“TMC info”**.
- ✓ Na zaslonu se pojavi kratko sporočilo o stanju na cesti(ah) trenutno sprejete RDS TCM postaje.
- Izpišejo se le tista sporočila, ki so aktivirana kot Info tip v meniju **“TMC Settings”** in ustrezajo filtrirnim nastavitvam. Glejte stran 74.
- Za izpis RDS TMC prometnih sporočil mora biti v Infotainment aparat vstavljena navigacijska DVD/CD plošča.
- Simbol **“TMC”** na prikazovalniku označuje RDS TMC sprejem.

Obširnejši pregled TMC sporočil

- ☞ Na seznamu izberite želeni vhod.
- ✓ Na zaslonu se izpišejo obširnejše informacije o izbranem prometnem sporočilu.
- Sistem sprejme tudi obvestila o trenutnem stanju v prometu s pritiskom na tipko **INFO** . Za nadaljnje informacije glejte stran 71.

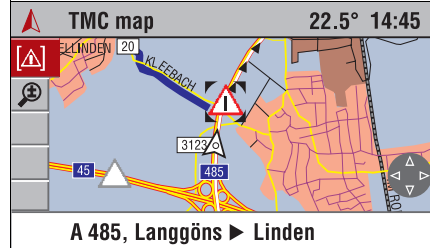

TMC karta *

Prometna obvestila, ki jih sprejme Infotainment sistem prek RDS TMC, se prikažejo na TMC karti kot simboli. Kot dodatek, lahko priključite podrobne informacije o vsaki prometni težavi, ki je prikazana na karti.

- ☞ V Info meniju izberite postavko "TMC map".
- ✓ Pojavi se karta s položaji prometnih težav prek RDS TMC.
- Za izpis RDS TMC prometnih sporočil mora biti v Infotainment aparat vstavljen navigacijska DVD/CD plošča.
- RDS TMC sprejem je zagotovljen le, če je na prikazovalniku izpisan simbol "TMC".

Opis TCM simbolov

TMC simboli so različno prikazani, odvisno od merila zemljevida:

- V primeru skale zemljevida z razponom 100 km ali 200 km: splošni TMC simboli označujejo prometni zastoj.
- Za skalo 50 km in manj: simboli označujejo vzrok prometnega zastoja (nesreča, delo na cesti...).
- Za skalo 20 km in manj: označen je vprašljiv odsek ceste.
- V primeru skale zemljevida z razponom 500 km TMC ni nobenega simbola.
- Pregled TCM simbolov – glejte stran 83.

Barve TCM simbolov

Nadalje se informacije razlikujejo po barvi TMC simbolov:

- **Rdeča:** Prometne težave na začrtani poti.
- **Siva:** Prometne težave, ki niso na začrtani poti ali pa so obvozne prek lokalnega obvoza.

Sprememba razmerja zemljevida

- ☞ Na meniju izberite postavko **“Scale”** ali simbol .
- ☞ Razmerje spremenite z obračanjem večfunkcijskega gumba in s potrditvijo (pritisk na gumb) nastavljene vrednosti.

Obširnejši pregled TMC sporočil

- ☞ Pomaknite kurzor (oklepaj) na zeleni TMC simbol na zemljevidu z uporabo prevesnega stikala.
- ☞ Na meniju izberite postavko **“Details”** ali simbol .
- ✓ Na zaslonu se izpišejo podrobnejše informacije o izbranih prometnih obvestilih in izračunana zamuda.

Položaj

Prikazuje trenutni položaj vozila z mestom, ulico (cesto) in geografskimi parametri. S primernim GPS sprejemom je kot dodatek prikazana tudi nadmorska višina.

- Točen podatek o nadmorski višini je v največji meri odvisen od kakovosti GPS sprejema.
- ☞ Za shranitev trenutnega položaja Vašega vozila v imenik izberite postavko **“Save”**.

Destination info (informacije o cilju)

Prikazuje položaj trenutno zadane ciljne točke z mestom, ulico (cesto), geografskimi parametri ter preostalo razdaljo in čas potovanja ali čas prihoda. (Samo pri aktivni navigaciji)

Route list (seznam poti)

Prikazuje začrtano pot z vsemi cestami, ki naj bi bile prevožene in njihovimi razdaljami do trenutno zadanega cilja. (Samo pri aktivni navigaciji)

 Navi inactive		22.5° 14:45
Start navi	Addition. info Tours	
Destin. input		
Destin. mem.		
Info		
Journey		
Map		

Tours (križarjenje)

Meni Tours ponuja opcije vožnje skozi več različnih ciljev, brez da bi bilo potrebno vnašati vsak cilj posebej.

Potrebno je le enkrat vnesti posamezne postaje (cilje) križarjenja prek funkcije vnosa cilja ali pomnilnika ciljev in shraniti to pot pod poljubnim imenom.

- Pomnilnik križarjenj lahko shrani največ 7 kompleksnih poti z največ 10 postaj (ciljev).

V primeru barvnega informacijskega prikazovalnika ✨

- ☞ V glavnem navigacijskem meniju izberite postavko **“Journey”**.
- ☞ Nato izberite postavko **“Tours”**.

Z barvnim informacijskim zaslonom

- ☞ V glavnem navigacijskem meniju izberite postavko **“Tours”**.
- ✓ Na zaslonu se pojavi meni izletov.

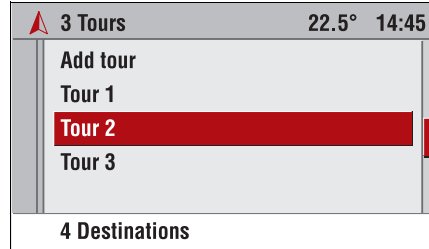

Vnos novega izleta

- ☞ V meniju Tours izberite postavko **“Add tour”**.
- ✓ Pojavi se **“typewriter”** (pisalni stroj).
- ☞ Vnesite ime nove poti (križarjenja).
- ☞ Potrdite postavko **“OK”** za shranitev vnešenega imena.
- ✓ Na zaslonu se pojavi seznam vseh križarjenj.
- ☞ Izberite zeleno križarjenje.
- ☞ Izberite postavko **“Edit”** za zagon postopka križarjenja po izbrani poti.
- Sedaj lahko vnesete postaje (cilje) na poti (na križarjenju), kot je opisano pod **“Editing tour”** (Urejevanje poti). Glejte stran 58.



Začetek izleta

- ☞ S seznama izletov izberite zeleni izlet.
- ☞ Nato izberite **“Start tour”** za aktiviranje vodenja do prve postaje križarjenja.

Začetek izleta od točke...



Imate možnost, da izlet začnete z določene postaje.

- ☞ S seznama izletov izberite zeleni izlet.
- ☞ Izberite **“Start from”**.
- ✓ Na zaslonu se izpiše seznam postaj izbranega izleta.
- ☞ Izberite izbrano postajo s seznama za začetek vodenja do prve izbrane postaje izleta.

	Show	22.5° 14:45
SAARBRÜCKEN, AM HAUPTBAHNHOF MÜNCHEN, KNORRSTRASSE		
LINDAU BODENSEE, HAFENPLATZ		
D-LINDAU BODENSEE HAFENPLATZ		

Show tour (prikaži pot)

S to funkcijo je možno pregledati seznam postaj (vmesnih ciljev) izbrane poti križarjenja.

-  Izberite "Display".
- ✓ Na zaslonu se izpiše seznam vmesnih postaj izbranega izleta.
-  Če s seznama izberete eno od izletnih postaj, se na zaslonu izpiše natančen naslov.

	Edit	22.5° 14:45
Destin. input		
Destin. men.	Country - City	
Move	Street / No	
Delete	Corner	





Edit tour (urejevanje pot)

V tem "Edit" meniju so naslednje opcije:

- **Destin. input (Vnos cilja):** Tu lahko dodate še dodatne cilje k poti (križarjenju).
- **Destination mem. (Pomnilnik ciljev):** Tu lahko iz pomnilnika ciljev izletu dodate nove ciljne točke.
- **Move (Pomik):** Tu lahko pomikate stopnje na izbrani poti.
- **Delete (Brisanje):** Tu lahko brišete posamezne stopnje izbrane poti ali celotno pot.

	Destin. Input	22.5° 14:45
POIs		
D - FRANKFURT AM MAIN		
GOETHESTRASSE		1
Corner		
Add		

Add tour stages (dodaj postaje na poti)

-  V Edit meniju izberite postavko "Destin. input" ali "Destination mem."
-  Vnesite novo cilj ali ga izberite v pomnilniku ciljev.
-  Za dodajanje postaj na poti izberite "Add".
- ✓ Na zaslonu se izpiše seznam shranjenih vmesnih postaj za izlet.
-  Nato pomaknite kursor z obračanjem večfunkcijskega gumba na položaj na seznamu, kjer je potrebno vnesti novo postajo.
-  Za postavitev nove postaje pritisnite večfunkcijski gumb.

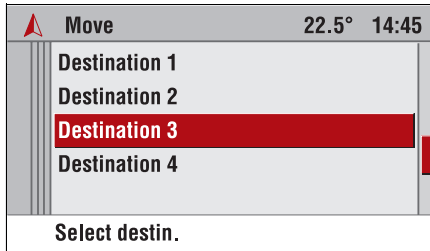

Move tour stages (pomik postaj na poti)

- ☞ V meniju Edit izberite postavko "Move".
- ✓ Na zaslону se izpiše seznam postaj izbranega izleta.
- ☞ S puščico označite postajo, ki jo želite prestaviti.
- ☞ Pritisnite večfunkcijski gumb.
- ☞ Nato pomaknite kurzor z obračanjem večfunkcijskega gumba na položaj na seznamu, kjer je potrebno vnesti novo postajo.
- ☞ Za postavitev nove postaje pritisnite večfunkcijski gumb.

Delete tour stages (brisanje postaj na poti)

- ☞ V meniju Edit izberite postavko "Delete".
- ✓ Na zaslону se izpiše seznam postaj izbranega izleta.
- ☞ S puščico označite postajo, ki jo želite izbrisati.
- ☞ Pritisnite večfunkcijski gumb.
- ✓ Zelena postaja je izbrisana iz izleta.
- ☞ Izberite "Delete whole tour" za brisanje celotne poti (križarjenja).

Informacije vodiča *

(samo za Infotainment sisteme z navigacijsko DVD ploščo)

Funkcija "Additional info" (dodatne informacije) v meniju Travel (Potovanje) nudi dostop do informacij vodiča. Ko je vstavljen navigacijska DVD plošča, lahko priključite razne informacijske postavke kot npr. hoteli, restavracije, turistične informacije...

Za prikaz dodatnih obvestil se uporablja brskalnik, podoben internetnemu brskalniku.

Dodatne informacije lahko zajemajo tekst, naslove in telefonske številke.

Lahko premestite naslov zelenega hotela v navigacijski sistem neposredno iz potovalnega vodiča.

Iskanje v dodatnih informacijah

Če je navigacija izključena:

- ☞ V glavnem meniju izberite “**Journey**”.
- ☞ V meniju Journey izberite “**Additional Info**”.
- ☞ S seznama izberite želeno opcijo iskanja.

Če je navigacija aktivna:

- ☞ Na vodilnem ekranu izberite postavko “**Menu**”.
- ☞ Izberite postavko “**Journey**”.
- ☞ V meniju Journey izberite “**Additional Info**”.
- ☞ S seznama izberite želeno opcijo iskanja.

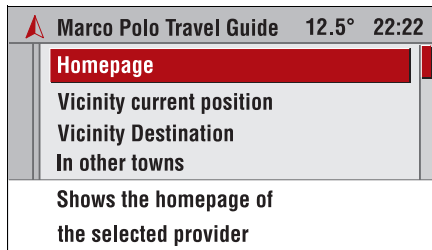

Izbirate lahko med naslednjimi možnostmi:

- **Homepage (Domača stran):**
Prikaže domačo stran izbranega dobavitelja (če je na voljo).
- **Vicinity current position (Neposredna bližina v trenutnem položaju):**
Prikaže iskalne ekrane točk v bližini trenutnega položaja.
- **Vicinity destination (Cilj v bližnji okolici):**
Prikaže iskalne ekrane točk v bližini zadanega cilja.
- **In other towns (V drugih mestih):**
Prikaže iskalne ekrane točk v bližini mesta, ki ste ga izbrali.

Za skrčenje iskalnega območja lahko temu sledi večstopenjsko vprašanje v obliki seznamov, s katerih lahko izberete ustrezne pod-kategorije (npr. vsi hoteli, kategorije, dodatki, iskanje po imenu).

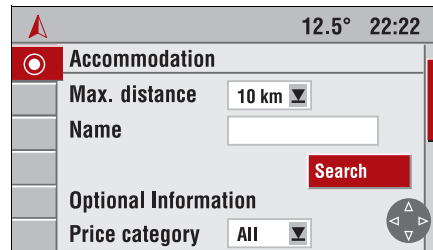

Uporaba brskalnika

- ☞ Pritisnite prevesno stikalo ◀, ▶, ▲ ali ▼  za preskok z ene opcije na drugo. Podrobna slika se premakne takoj, ko se opcija nahaja izven vidne podrobne slike.
- ✓ Na zaslonu je izbrana opcija poudarjena.

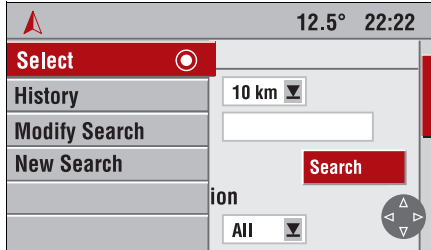

Brskalnik ima tudi dinamični meni. Takoj ko obrnete večfunkcijski gumb, so na voljo naslednje postavke (opcije):

- **Select** (Izbor): potrditev izbrane opcije. Zaporedno pritiskanje večfunkcijskega gumba spreminja status opcije (aktivirana/deaktivirana).
- **History** (Predhodni): Prikaže seznam predhodno obiskanih strani.
- **Modify search** (Sprememba iskanja): Ta opcija vodi nazaj do izbire kriterijev za trenutno iskanje.
- **New search** (Novo iskanje): Ta opcija omogoča zagon novega iskanja z začetne strani v vodiču.

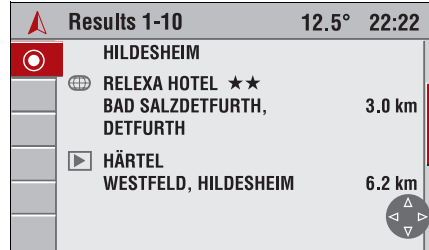

Izpis zadetkov

Po začetem iskanju vam “Infotainment” na zaslону v obliki seznama izpiše iskane zadetke.

Rezultati vsebujejo imena točk in razdalje od trenutnega položaja, cilja ali določenega vnešenega mesta.

Podrobne informacije o točkah se lahko pojavijo v obliki simbola. Za to izberite s seznama s prevesnim stikalom in potrdite s pritiskom večfunkcijskega gumba.

Lahko se vrnete na seznam rezultatov z izbiro postavke “Return” (Nazaj) s pritiskom večfunkcijskega gumba.

Prenos v navigacijski sistem

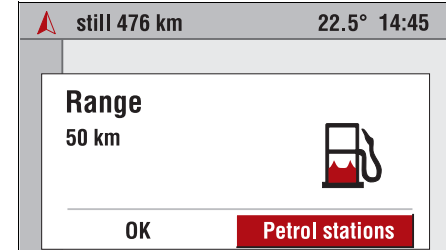

V podrobnem prikazu lahko premestite izbrano geografsko točko neposredno v navigacijski sistem kot novo ciljno točko.



Petrol stop *

Takoj, ko se domet, ki ga izračuna potovalni računalnik, skrajša pod določeno razdaljo, informira Infotainment sistem voznika z obvestilom in ponudi opcijo obiska bencinske črpalke na ali v bližini načrtane poti.

- ☞ Izberite “Petrol stations”.
- ✓ Pojavi se seznam bencinskih črpalk v bližnji okolici, sortiran na podlagi trenutnega položaja vozila.
- Puščica prikazuje smer izbrane bencinske postaje.
- Izpišejo se le bencinske črpalke, ki so v navigacijski DVD/CD vpisane kot zanimive točke.

 45 Petrol stations	22.5° 14:45
SHELL	1,7 km
BP	2,5 km
DEA	3,7 km
JET	8,9 km
 GIESSEN	

 S seznama izberite želeno bencinsko postajo.

 Nato izberite **“Start Navi”**.

✓ Infotainment sistem izračuna pot do izbrane bencinske postaje.

Ali:

 Potrdite obvestilo o dometu z **“OK”**, če ne potrebujete vodenja do bencinske postaje.

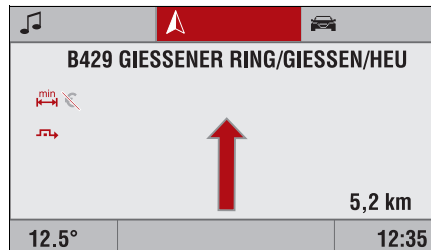

Vodenje

Po premerjenju poti se navigacija sestoji iz glasovnega vodenja in smerokaznih puščic.

Smerokazne puščice so prikazane na vodilnem ekranu ali na glavnem ekranu v poenostavljeni formi.

Glasovno vodenje in smerokazna puščica na zaslonu priporočata naslednjo spremembo smeri poti.

- Za nastavitev glasnosti navigacijskih obvestil v meniju “Navi Settings” glejte stran 78.
- Za nastavitev opcije poti v meniju “Navi Settings” glejte stran 77.

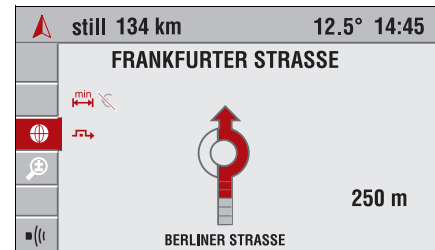

Vodilni ekran

Takoj po vklopu navigacije se na prikazovalniku pojavi vodilni ekran s smerokaznimi puščicami.

V vozilih z barvnim informacijskim prikazovalnikom *se v odvisnosti od izbranega tipa prikaza lahko na zaslonu pojavi navigacijski zemljevid ali kombinacija zemljevida in smerokaznih puščic.

Zgornja linija na zaslonu prikazuje preostalo razdaljo do zadanega cilja.

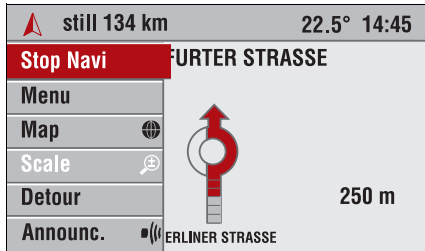





Dinamični meni

Na levi strani vodilnega ekrana je prikazan stolpec menijev, opremljen s simboli. Meni s celotnim besedilom se odpre, ko obrnete večfunkcijski gumb.

Če se stolpec menijev zruši, ostane s kurzorjem poudarjen meni v stolpcu, označen kot simbol, neposredno dostopen.

Na vodilnem ekranu so nanizane naslednje postavke:

V primeru barvnega informacijskega prikazovalnika ✱

- **Stop navi (izključi navigacijo):** ustavi vodenje.
- **Meni:** Odpre podmeni s postavkami “Info”, “Destin. input”, “Destination mem.”, “Journey” in “View”.
- **Map** , **Map/Arrow** , **Arrow** : Preklaplja med tremi možnimi tipi prikaza.
- **Scale** : Spreminja razmerje zemljevida na zaslonu.
- **Obvoz:** Odpre meni za načrtovanje alternativne poti.
- **Announc.** : Ponovi trenutna navigacijska obvestila.

Z barvnim informacijskim zaslonom:

- **Stop navi (izključi navigacijo):** ustavi vodenje.
- **Meni:** Odpre podmeni s postavkami “Destin. input”, “Destin. mem.” in “Tours”.
- **Info:** Odpre podmeni s postavkami “TMC Info”, “Position”, “Destin. info” in “Route list”
- **Obvoz:** Odpre meni za načrtovanje alternativne poti.
- **Announc. (obvestila)** : Ponovi trenutna navigacijska obvestila.

Opozorila v zvezi z obvozom.

- Načrtovanje obvoza lahko aktivirate pri aktivnem vodiču kadarkoli.
- Načrtni obvoz; glejte stran 68.
- Pri aktivnem dinamičnem vodiču se bodo informacije na to zahtevo pojavile takoj, ko se približate cestni zapreki na Vaši poti.
- Dinamični vodič – glejte stran 67.

Nastavitev tipa prikaza (samo barvni informacijski prikazovalnik)

Odvisno od nazadnje nastavljenega tipa prikaza:

- ☞ Na vodilnem ekranu pomaknite kurzor na postavko **“Map (zemljevid)”**, **“Map / Arrow (zemljevid / puščica)”** ali **“Arrow (puščica)”**.
- Ko se meni zruši, se namesto teksta v meniju pojavijo simboli **“🌐”**, **“📍”** ali **“👉”**.
- ☞ Pritiskajte večfunkcijski gumb, dokler se na vodilnem ekranu ne pojavi zeleni prikaz.

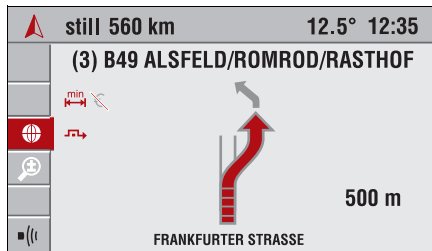

Vodenje s prikazom smerokaznih puščic

Na vodilnem ekranu se pojavijo naslednje informacije:

- Skretnica: Naslednja cesta, na katero je potrebno zaviti.
- Navigacijski parametri: Opcija ceste, dinamično vodenje, izklop obvestil itn.
- Zavoj ali smerna puščica.
- Trenutna razdalja do naslednje skretnice.
- Trenutna cesta
- Bolj se bližate naslednji skretnici, manj segmentov imajo smerokazne puščice na zaslonu.

- Če se nahajate izven obče ceste (npr. vhod v podjetje ali gozdna pot) ali na cesti, ki še ni shranjena na navigacijski DVD/CD plošči, se na zaslonu pojavi puščica, ki kaže smer cilja Vaše vožnje. Ko prispete na cesto, ki je shranjena na navigacijski DVD/CD plošči, se pojavi na zaslonu puščica, ki je usmerjena v smer potovanja.
- Po izklopu Infotainment sistema (npr. s prekinitvijo vožnje), ostane trenutno zadana ciljna točka shranjena v pomnilniku vodnika. S ponovnim vklopom Infotainment sistema se po kratkem času pojavi vprašanje, ali želite, da navigacijski sistem nadaljuje z vodenjem do zadanega cilja.

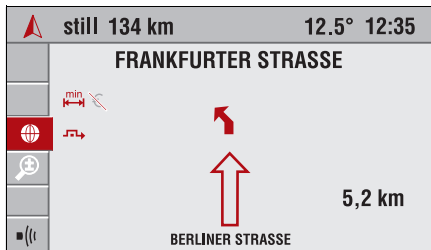

Kot dodatek je prikazano poenostavljeno pred-novodilo prek smerokaznih puščic, ki nudijo informacije o naslednji spremembi smeri tudi na večji razdalji.

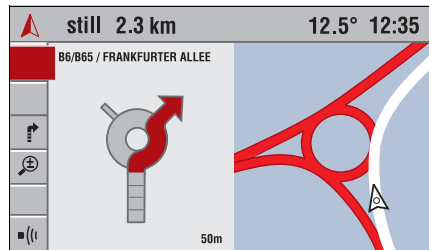

Povečanje stičnih točk (samo barvni informacijski prikazovalnik)

Če je ta opcija vključena, je križišče ali drugačno stičišče prikazano in približano.

- ☞ Vključite funkcijo "Junction zoom" v meniju "Navi Settings"; glejte "Ekstras" (dodatki) na strani 78.

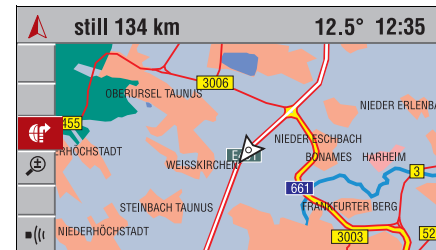

Prikaz zemljevida (samo barvni informacijski prikazovalnik)

Poleg vodilne puščice lahko izberete tudi prikaz zemljevida z začrtano potjo.

- ☞ Na vodilnem ekranu izberite postavko "Map" ali simbol .
- ✓ Na zaslonu se pojavi zemljevid s trenutnim položajem Vašega vozila. Začrtana pot je poudarjena na tem zemljevidu v barvi. Trenutni položaj vozila je označen s puščico.

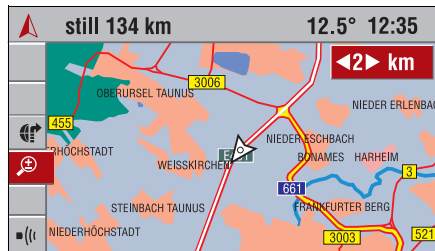

Sprememba razmerja zemljevida (samo barvni informacijski prikazovalnik)

- ☞ V vodilnem meniju izberite postavko **“Scale”** ali simbol .
- ✓ Na zaslonu je prikazano trenutno razmerje zemljevida.
- ☞ Razmerje spremenite z obračanjem večfunkcijskega gumba in s potrditvijo (pritisek na gumb) nastavljenе vrednosti.
- ✓ Zemljevid bo prikazan v razmerju, ki ste ga nastavili.
- Skalo zemljevida je možno nastaviti med 50 m in 500 km.

Sprememba postavitve zemljevida (samo barvni informacijski prikazovalnik)

Položaj zemljevida lahko spremenite v meniju **“Navi Settings”**; glejte 77.

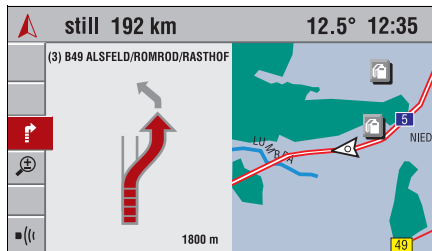

Prikaz POI točk (samo barvni informacijski prikazovalnik)

Na zemljevidu so lahko začrtane posebne točke (POI) (npr. bencinske postaje, holeti itn.).

- POI točke so prikazane v razmerju 2 km in manj.
- Glede na kategorijo POI točk, so le-te prikazane v različnih merilih zemljevida.
- Aktiviranje prikaza POIs točk; glejte stran 78.
- Kratek pregled POI simbolov – glejte stran 82.

Kombiniran prikaz puščice/zemljevida (samo barvni informacijski prikazovalnik)

Razdeljen ekran prikazuje kombinacijo zemljevida in smerokazne puščice na vodilnem ekranu.

- ☞ Na vodilnem ekranu izberite postavko **“Map/Arrow”** ali simbol .

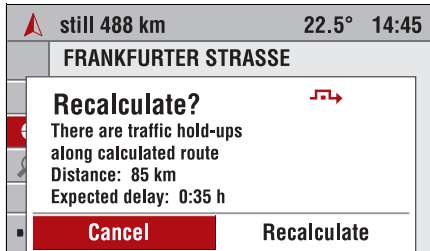

Dinamično vodenje

Pri dinamičnem vodenju je celotno stanje v prometu, ki ga sprejme Infotainment sistem prek RDS TMC, je upoštevan pri načrtovanju poti.

Če pride do prometnega zastoja (nesreča, delo na cesti ipd.) na načrtani poti, Vas Infotainment sistem o tem informira in lahko se odločite, ali se boste izognili problemu s spremembo poti ali pa boste šli skozi zastoj.

Med vodenjem sistem konstantno uporablja prometna obvestila za preverjanje, ali je nova načrtana pot bolj smiselna glede na trenutne prometne razmere.

- Dinamično vodenje lahko aktivirate in deaktivirate v meniju "Navi Settings"; glejte stran 77.
- Osnova možne zamude zaradi zastoja, ki jo izračuna Infotainment sistem je podatek, ki ga sistem sprejme prek trenutno izbrane RDS TMC postaje. Dejanska zamuda se lahko nekoliko razlikuje od izračunane.

Glede na dogajanje v prometu obstajata dve vrsti obvozo:

1. Obvoz z dinamičnim vodenjem

Takoj ko Infotainment sistem sprejme informacijo o enem ali večih prometnih zastojih prek RDS TMC, ki pomeni(jo) relativno dolgo zamudo za navigiranje do cilja, sistem ponudi obvoz okoli zastojev.

Če je pričakovana relativno velika zamuda na načrtani poti zaradi prometnih zastojev, poda sistem sporočilo z izračunano zamudo.

☞ Izberite "**Recalculate**", če želite narediti obvoz okoli prometnih zastojev.

☞ Izberite "**Cancel**", če ne želite delati obvoza.

- Tudi po preklicu je možno ponovno izračunati pot prek postavke "Detour".

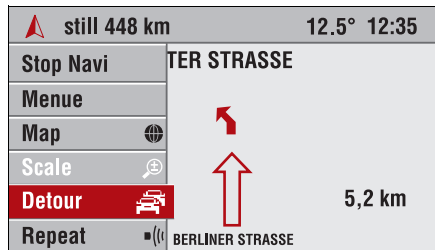

2. Obvoz

Z lokalnimi obvozi lahko obidete vse prometne zastoje, tudi če jih sistem smatra kot nekritične.

Glejte “Začrtanje obvoza” v naslednjem stolpcu.

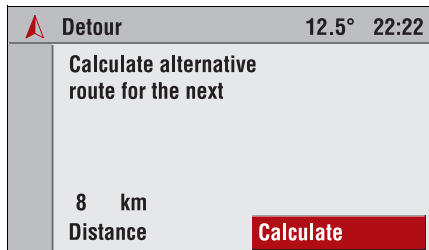

Začrtanje obvoza ročno

Infotainment sistem nudi možnost obvoza posebni delov začrtane poti (začenši s trenutnim položajem vozila) kot dodatek k funkciji dinamičnega vodenja.

- ☞ Na vodilnem ekranu izberite postavko “**Detour**”.
- ✓ Izpiše se meni za obvoz “Detour”.
- ☞ Izberite postavko “**Distance**” in nastavite dolžino obvoza v vrednosti med 1 in 20 km.
- ☞ Izberite “**Calculate**”.
- ✓ Sistem izračuna alternativno pot glede na zadano razdaljo (začenši s trenutnim položajem vozila).
- ☞ Izberite “**Return**” za izhod iz “Detour” menija.

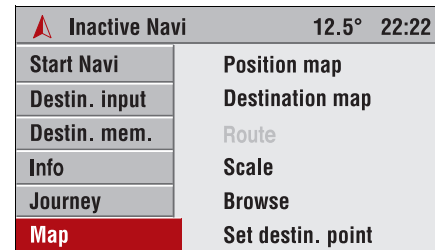

Prikaz zemljevida

(samo barvni informacijski prikazovalnik)

Infotainment System nudi možnost prikaza zemljevida kadarkoli, tudi če je navigacija izključena.

- V reži se mora nahajati navigacijski DVD/CD..
- ☞ Če je navigacija izključena:
 - ☞ V glavnem navigacijskem meniju izberite postavko “**Map**”.
 - ✓ Na zaslonu se pojavi zemljevid s trenutnim položajem Vašega vozila.

Če je navigacija aktivna:

- ☞ Na vodilnem ekranu izberite postavko "Menu".
- ☞ Nato izberite postavko "View".
- ✓ Na zaslonu se pojavi zemljevid s trenutnim položajem Vašega vozila in kursor.

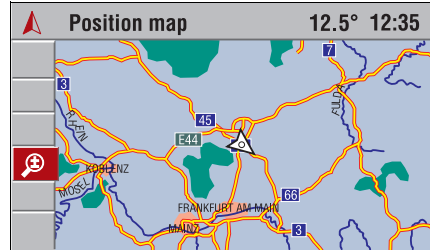

Kot dodatek k postavki "Position map" so v stolpcu menijev na voljo naslednje funkcije.

- **Destination map (Zemljevid cilja):**
Po vnosu cilja se na zaslonu pojavi zemljevid zadanega cilja z okolico.
- **Route (Pot):** Nastavi razmerje zemljevida tako, da sta vidna trenutni položaj in cilj poti.

- **Scale (Razmerje):** Spreminja razmerje zemljevida na zaslonu.
"Sprememba razmerja zemljevida"
– glejte stran 66.
- **Map scroll/Map scroll OFF (Listanje po zemljevidu/izklop listanja po zemljevidu):** Vklopi in izklopi kursor ter dopušča pomikanje zemljevida z uporabo prevesnega stikala .
"Pomik zemljevida" – glejte stran 70.
- **Set destin. point (Nastavitev ciljne točke):**
Nastavi križec kursorja kot novi cilj.
"Vnos cilja prek zemljevida"
– glejte stran 70.

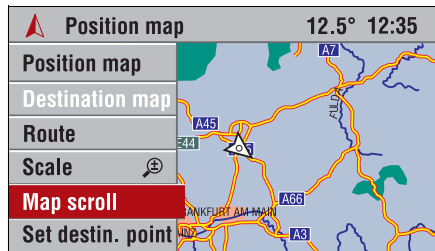

Pomik zemljevida (samo barvni informacijski prikazovalnik)

Takoj, ko je aktivna funkcija “Map scroll”, se prikaže kurzor in lahko stikate po zemljevidu s prevesnim stikalom.

- ☞ V meniju izberite postavko “**Map scroll**”.
- ☞ Po zemljevidu listajte s prevesnim stikalom **14** in postavite zeleni odsek zemljevida za kurzor.
- ☞ Za priklic prvotne sekcije zemljevida (trenutni položaj ali cilj) in odmik kurzorja z zaslona izberite postavko “**Map scroll OFF**” v stolpcu menijev.
- Če je izbrana aktivna navigacija, funkcije “Map scroll” ni možno aktivirati.

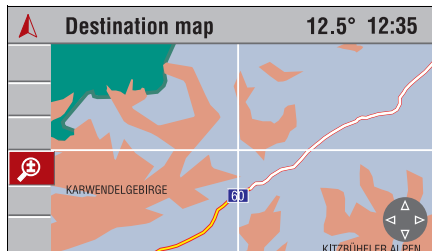

Vnos cilja prek zemljevida (samo barvni informacijski prikazovalnik)

Ko je na zaslonu prikazan zemljevid trenutnega položaja ali cilja:

- ☞ Aktivirajte kurzor s postavko “**Map scroll**”, če še ni prikazan.
- ☞ Pomaknite kurzor do zelene točke na zemljevidu.
- ☞ Najprej uporabite veliko razmerje zemljevida (npr. 20, 50 ali 100 km) za grobo nastavitve sekcije.
- ☞ Nato uporabite manjše razmerje za podroben prikaz vseh cest na zemljevidu in za možnost točne določitve ciljne točke.

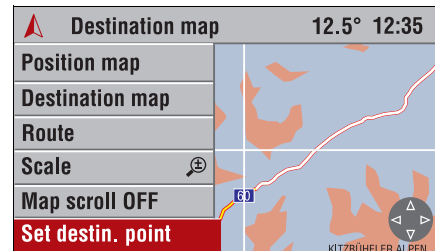

- ☞ Iz menija izberite postavko “**Set destin. point**”, da bo izbran položaj na zemljevidu upoštevan kot novo-zadani cilj.
- ✓ Na zaslonu se pojavi meni “Destin. input” (Vnos cilja) s podrobnostmi novo-zadane ciljne točke.
- ☞ Za shranitev cilja v imenik izberite postavko “**Save**”.

ali:

- ☞ Za aktiviranje vodnika do novo-zadanega cilja izberite postavko “**Start Navi**”.
- Če aktivirate prikaz posebnih ciljnih točk (npr. bencinske postaje) v meniju “Navi Settings”, so le-te označene na zemljevidu z ustreznimi simboli. Glejte stran 78.

Info meni

S pritiskom tipke **INFO** se na hitro prikaže povzetek najbolj pomembnih informacij izbranega avdio vira, navigacije in trenutnega stanja v prometu prek RDS TMC.

☰ Pritisnite tipko **INFO** **7**.

✓ Pojavi se Info meni.

V Info meniju so na voljo naslednje informacije:

Avdio parametri

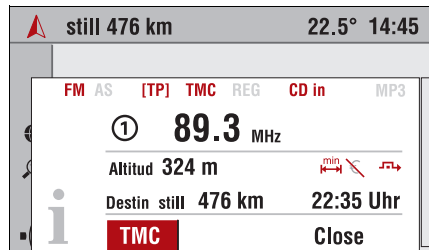

Zgornji dve liniji prikazujeta informacije o avdijskih funkcijah.

- Simboli za nastavitve avdio virov (npr. **“FM/AM”** za izbrano valovno območje, **“[TP]”**, **“REG”**, itn.).
- Nastavite radijsko postajo ali trenutno skladbo na CD/MP3 zgoščenki.
- Simboli na prikazovalniku – glejte stran 12.



Navigacijski parametri

Na spodnjem delu zaslona so prikazani parametri navigacijskega sistema.

- Trenutna nadmorska višina (če je primerni GPS sprejem možen).
- Izbrana opcija poti npr. .
- Izogibanje cestninam .
- Aktivno dinamično vodenje .

Pri izbrani aktivni navigaciji so prikazani tudi naslednji:

- Dolžina preostale poti do cilja.
- Čas prihoda ali preostanek časa do cilja - odvisno od navigacijskih nastavitev.
- Simboli na prikazovalniku – glejte stran 12.

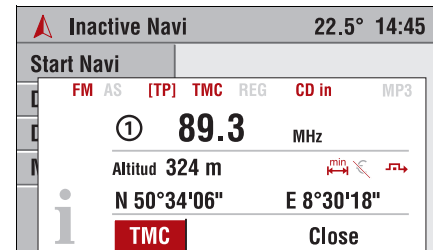

Če je navigacija izključena:



- Trenutni položaj glede na geografsko dolžino in širino (s primernim GPS sprejemom).

TMC

Lahko sprejmete najnovejša prometna obvestila prek **“TMC”** vmesnika.

Nastavitve

Infotainment sistem nudi številne opcije prilagoditve delovanja in funkcionalnosti sistema po posebnih željah uporabnika.

Uporabite tipko **SETTINGS**  za dostop do primernega menija nastavitve glede na izbrano funkcijo (glavni ekran, radio, navigacija, Mobile Phone Portal .

Na voljo so naslednji meniji nastavitve:

- Sistemske nastavitve
- Avdijske nastavitve
- Navigacijske nastavitve
- Mobile Phone Portal (vhod mobilnega telefona)  (Glejte navodila za rokovanje z "Mobile Phone Portal"-om)

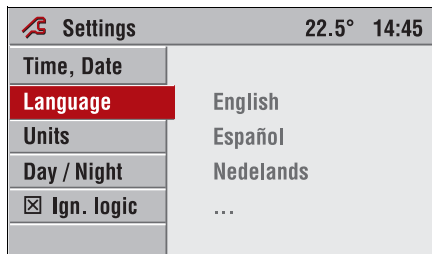

Sistemske nastavitve

Z glavne strani prikazovalnika lahko izvedete vse nastavitve, ki vplivajo na izpis in funkcije celotnega Infotainment sistema.

 Za priklik glavne strani pritisnite tipko **MAIN**.

 Pritisnite tipko **SETTINGS**.

✓ Pojavi se "Settings" meni za nastavitve sistema.

Naslednje nastavitve so opisane v navodilih za uporabo Vašega vozila.

- Čas, datum
- Enote
- Dan / noč



Nastavitev jezika

Lahko spremenite jezik teksta v menijih in jezik navigacijskih obvestil.

- Za menjavo jezika glasovnega vodenja je potrebna zgoščanka, ki zajema več jezikov.

V "Settings" meniju za nastavitve sistema.

 Izberite postavko "**Language**".

✓ Na zaslonu se pojavi seznam vseh jezikov, ki so na voljo.

 S seznama izberite želeni jezik.

 Sistem Vas vpraša, ali želite poleg jezika izpisanega teksta spremeniti tudi jezik glasovnega vodenja.

Odgovor “No” (Ne):

- ✓ Spremeni se le jezik izpisanega teksta.
- Jezik glasovnega vodenja ostane nespremenjen.

Odgovor “Yes” (Da):

- ✓ Sistem Vas prosi, da vstavite zgoščenko z jeziki v spodnjo DVD/CD odprtino **3** Infotainment sistema.
- 👉 Odstranite navigacijsko DVD/CD ploščo s pritiskom na gumb  **2**.
- 👉 Vstavite zgoščenko z jeziki in izberite postavko “**Continue**” (Nadaljuj).
- 👉 S seznama izberite želeni jezik.
- ✓ Z zgoščenske se prične nalaganje izbranega jezika za glasovno vodenje.
- Nalaganje oz. polnjenje utegne trajati nekaj minut.

- ⚠ Med nalaganjem jezika ne izklopite Infotainment sistema in ne izključite kontakta pod nobenim pogojem.
- ⚠ Med nalaganjem ne smete zaganjati oz. zagnati motorja pod nobenim pogojem.
- ⚠ Med nalaganjem ne smete pritisniti nobene od tipk na Infotainment sistemu.
- ✓ Po uspešno zaključenem nalaganju jezika Vam bo Infotainment sistem sufliral, da odstranite zgoščenko z jeziki in ponovno vstavite navigacijsko DVD/CD ploščo.

Avtomatski vklop/izklop z v-/izključitvijo kontakta

Infotainment sistem je možno izključiti tudi na običajen način z vrtljivim gumbom **Ol 1**.

Vklopljen Infotainment sistem lahko izključite z odstranitvijo ključa iz kontaktne ključavnice in ponovno vključite z vstavitvijo in obratom ključa v kontaktni ključavnici.

Funkcija avtomatskega vklopa je tovarniško nastavljena, vendar jo je mogoče izključiti.

Izključitev/vključitev avtomatskega vklopa z vključitvijo kontakta

- 👉 Vključite oz. izključite avtomatski vklop s potrditvijo postavke “**Ign. logic**”.
- Pri izključeni funkciji avtomatskega vklopa z vključitvijo kontakta lahko Infotainment sistem vklopite le s pritiskom na vrtljivi gumb **Ol**.
- Avtomatski izklop Infotainment sistema je neodvisen od avtomatskega vklopa z vključitvijo kontakta in je zato vedno aktiven. Glejte stran 13.

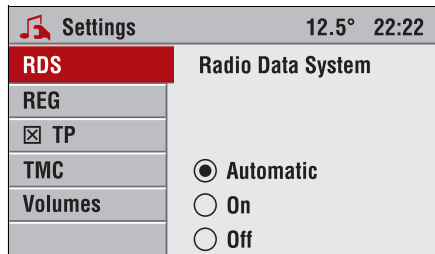

Avdio nastavitve

- Pritisnite gumb **AUDIO**, da se pojavi avdijski meni.
- Pritisnite tipko **SETTINGS**.
- ✓ Na zaslonu se pojavi "Settings" meni za avdijske nastavitve.

Izvedete lahko naslednje nastavitve:

RDS – Sistem posredovanja podatkov prek radijskega sprejemnika (Radio Data System)

Ta podmeni omogoča, da vplivate na delovanje radijskega sprejemnika v FM valovnem območju. Več informacij o RDS funkciji boste našli v odlomku "RDS – Sistem posredovanja podatkov prek radijskega sprejemnika (Radio Data System)" v poglavju "Radio" na strani 27.

- Če aktivirate "Automatic", radijski sprejemnik avtomatsko vključi RDS za vse RDS postaje, tudi če RDS funkcija ni aktivna.
- Če aktivirate "On", radijski sprejemnik ovrednoti RDS signal.

REG (regionalni programi)

Nekatere RDS postaje oddajajo ob določenem času regionalno različne programe na različnih frekvencah. Več informacij o REG funkciji boste našli v odlomku "Regionalizacija" na strani 28.

- To opcijo aktivirajte, če želite, da radijski sprejemnik med iskanjem najboljše frekvence ne preklopi na drug regionalni program.

TP (Program s prometnimi obvestili)

Aktivirajte to opcijo, če želite poslušati prometna obvestila. Več informacij o TP funkciji boste našli v odlomku "Program s prometnimi sporočili" na strani 29.

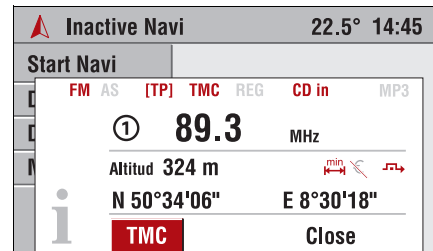

TMC settings (nastavitve)

Ta podmeni omogoča, da nastavite parametre za TMC prometna obvestila.

- ✓ Ste v glavnem meniju za navigacijo ali radio ali CD predvajanje (Audio meni).
- Pritisnite tipko **SETTINGS** .
- Izberite postavko "TMC" v meniju.

Na voljo so naslednje opcije:

Tip informacije

- Izberite, kateri tip prometnih sporočil naj bo prikazan.
- Prvi vhod na seznamu "All Info types" omogoča, da vključite ali izključite vse tipe sporočil simultano.
- Zasilnih opozoril o nevarnosti ni možno deaktivirati.

Filtriranje

Izberite, kateri tip TMC prometnih sporočil naj bo prikazan:

- **All (Vsi):** Izpisujejo se vsa prometna sporočila, sprejeta prek RDS TMC.
- **Route (Pot):** Izpisujejo se vsa prometna sporočila, ki se navezujejo na trenutno načrtano pot. Če je navigacija deaktivirana, se izpišejo vsa prometna sporočila.
- **Current position (Trenutni položaj):** Izpisujejo se vsa prometna sporočila, ki se navezujejo na bližnjo okolico trenutnega položaja vozla.
- Za pregled TMC pritisnite tipko **INFO** in nato izberite postavko **“TMC”**.

Sortirni kriterij

Izberite kriterij za sortiranje seznama TMC prometnih obvestil:

- **Distance (Razdalja):** Prometna obvestila so sortirana glede na razdaljo od trenutnega položaja.
- **Street name (Ulica):** Prometna obvestila so sortirana glede na imena cest.

TMC postaja

Ta podmeni omogoča, da nastavite postajo za TMC prometna obvestila.

Če je aktivirana opcija “Automatic”, Infotainment sistem avtomatično izbere RDS TMC postajo z najmočnejšim signalom.

- Če ročno izbrane RDS TMC postaje Infotainment sistem ne more več sprejeti (npr. zaradi tega, ker se vozilo ne nahaja v sprejemnem dometu postaje), preklopi avtomatično na “Automatic” in poišče RDS TMC postajo, da zagotovi sprejem prometnih obvestil.

Volumes (Glasnosti)

Ta podmeni omogoča, da si priredite naslednje glasnosti po Vaših željah:

- **TA Volume (TA glasnost):** Glasnost cestnoprometnih obvestil
- **SDVC:** Zvočna regulacija v odvisnosti od hitrosti
- **Navi announc. (Navigacijska sporočila):** Glasnost navigacijskih obvestil
- **Start-up volume (Glasnost pri vklopu):** Maksimalna glasnost pri vklopu Infotainment sistema
- **External In (Zunanji vir):** Glasnost zunanega vira (npr. ko priklopite mobilni telefon)

TA glasnost

Ta funkcija omogoča nastavitve glasnosti prometnih obvestil.

SDVC (Pojačevanje glasnosti v odvisnosti od hitrosti vozila)

Namen “SDVC” glasnosti je kompenziranje zunanega hrupa, nastalega zaradi povečane hitrosti vozila. Za to se glasnost Infotainment sistema povečuje sorazmerno z višanjem hitrosti vozila.

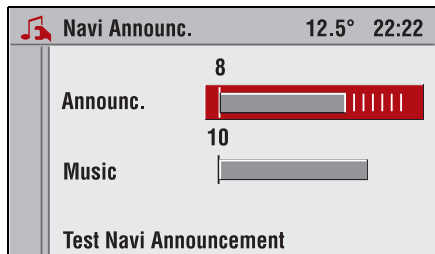

Navi announcement (navigacijska sporočila)

S to opcijo lahko spreminjate glasnost navigacijskih obvestil.

- ☞ Izberite postavko **“Announc.”** in nastavite želeno glasnost glasovnega vodenja in navigacijskih obvestil.
- ☞ Izberite postavko **“Music”** in nastavite želeno glasnost glasbe med glasovnim vodenjem.
- ☞ Izberite postavko **“Test Navi Announcement”** za testiranje nastavitve.
- Če je vrednost za **“Announc.”** nastavljena na 0, ni glasovnega vodenja in na glavnem ekranu se pojavi simbol

Start-up Volume (glasnost pri vklopu)

S to opcijo lahko nastavite maksimalno glasnost pri vklopu Infotainment sistema.

External In (Zunanji vir)

Na Infotainment sistem lahko priključite zunanji vir zvoka (npr. opremo za prostoročno telefoniranje).

Z uporabo “External In” lahko nastavite glasnost zunanjega vira ločeno od običajne glasnosti avdijskih virov.

- Zunanji vir je prenešen avtomatično na sistem prek krmilnega signala priklopljene naprave.



Navigacijske nastavitve

Če navigacijski sistem še ni vklopljen:

- ☞ Pritisnite gumb **NAVI**, da se vklopi navigacijski sistem.
- ☞ Pritisnite tipko **SETTINGS**.
- ✓ Pojavi se “Settings” meni navigacijskega sistema.

Izvedete lahko naslednje nastavitve:

Route option (opcija poti)

Ta podmeni omogoča, da vplivate na delovanje navigacijskega sistema pri izračunavanju poti.

Na voljo so naslednje možnosti

Najhitrejša

Pri premerjenju poti upošteva sistem najhitrejšo možno pot.

Najkrajša

Pri premerjenju poti upošteva sistem najkrajšo možno pot.

Glavne ceste

Pri premerjenju poti imajo prednost avtoceste in hitre ceste.

Sekundarne ceste

Pri premerjenju poti imajo prednost sekundarne ceste.

Dinamično vodenje

Pri izračunavanju in načrtovanju poti, vračuna navigacijski sistem trenutno stanje v prometu, ki ga prejme prek RDS TMC. Glejte stran 67.

Ustrezni simboli kategorij cest, izogibanja plačninam in dinamičnega vodnika so prikazani na glavnem ekranu.

Toll free (brezplačna cesta)

Pri premerjenju poti se navigacijski sistem izogiba cestam s plačnino.

No tunnels (brez tunelov)

Pri izračunavanju poti se sistem izogiba predorom.

No ferries (brez trajektov)

Pri izračunavanju poti se sistem izogiba trajektnim povezavam.

Če ne obstaja povezava med trenutnim položajem in ciljem na začrtani poti brez izločenih kriterijev, ki so navedene zgoraj, bo navigacijski sistem po potrebi uporabil ceste s plačilom za uporabo, trajkte in tunele. V tem primeru boste od Infotainment sistema sprejeli ustrezno sporočilo.

- Uporaba izločenih kriterijev utegne bistveno podaljšati pot.
- Opcija poti "Shortest" (Najkrajša) ne more biti kombinirana z izločenimi kriteriji "Brezplačna cesta", "Brez tunelov" in "Brez trajektov".

Opcije zemljevida *

Ta podmeni omogoča, da vplivate na način prikaza navigacijskega zemljevida.

Na voljo so naslednje opcije:

Smer navzgor

Zemljevid je prikazan glede na smer vožnje.

- Ta način prikaza je možno aktivirati le pri razmerju 50 m do 10 km.

Centriran

Zemljevid je prikazan na tak način, v katerem je položaj vozila vedno na sredini prikazovalnika.

- V tem načinu prikaza je severna stran obrnjena vedno navzgor.

Sever navzgor

Zemljevid je prikazan s severno stranjo obrnjeno navzgor.

- V tem načinu prikaza je zemljevid statičen. Zemljevid se pomakne in preklopi na sosednjo sekcijo le, ko vozilo doseže rob zemljevida.

Prikaži POI točke

☞ Izberite, katera POIs kategorija naj bo prikazana na zemljevidu v obliki simbolov (npr. hoteli, bencinske črpalke, turistične zanimivosti itn.).

- Pregled POI simbolov je na strani 82.

TMC sporočila

Ko aktivirate "TMC obvestila", se na zemljevidu prikažejo simboli trenutnega stanja v prometu.

Navi announcement (navigacijska sporočila)

S to opcijo lahko spreminjate glasnost navigacijskih obvestil. Za nadaljnje informacije glejte stran 76.

TMC

Ta podmeni omogoča, da nastavite parametre za TMC prometna obvestila. Za nadaljnje informacije glejte stran 74.

Brisanje seznamov

Ta podmeni omogoča, da zbrisete vnose z naslednjih seznamov:

- Address book (imenik)
- Last destinat. (nazadnje vnešen cilj)
- Home (domači naslovi)
- Pomnilnik križarjenj

☞ Označite zeleni seznam in nato izberite postavko "Delete".

Extras (dodatki)

Ta podmeni omogoča, da izvedete naslednje nastavitve za vodnika:

Čas vožnje / čas prihoda

☞ Izberite med prikazom preostanka časa vožnje ali časa prihoda.

- Infotainment sistem izračuna čas vožnje oz. čas prihoda v odvisnosti od povprečne hitrosti. Ti časi zato lahko variirajo v odvisnosti od stila vožnje in gostote prometa.
- Za prikaz preostanka časa vožnje ali časa prihoda pritisnite tipko **INFO** pri aktivnem navigacijskem sistemu.

Povečanje stičnih točk (samo barvni informacijski prikazovalnik)



Ta funkcija omogoča aktiviranje in deaktiviranje funkcije povečanja stičnih točk. Za nadaljnje informacije o povečanju stičnih točk glejte stran 65.

Iskanje/odprave napak

Če Vaš Infotainment sistem ne deluje Vašim pričakovanjem primerno, prosimo temeljito preberite navodila za uporabo in upoštevajte naslednjo tabelo, preden se obrnete na servis za pomoč strankam.

Če ne morete najti rešitve morebitnih težav, Vam priporočamo, da se obrnete na Opel Partnerja.

Motnja / simptom	Možni vzrok / odpravev
Splošno	
Infotainment sistema ni možno vklopiti niti z vrtljivim gumbom OL niti z vključitvijo kontakta.	Pregorela je varovalka radia ali varovalka v vozilu.
Prikazovalnik kaže napačen čas.	Avtomatska nastavev časa prek RDS-a je nemogoča. <small>☞</small> Nastavite čas z uporabo menija Settings; glejte 72 in navodila za uporabo vozila. Avtomatska nastavev časa prek RDS-a je aktivirana. Točnega časovnega signala ne pošiljajo vse RDS postaje. <small>☞</small> Izključite avtomatsko sinhroniziranje časa; glejte 72 in navodila za uporabo vozila.
Pri vklopu Infotainment sistema je glasnost prevelika/premajhna.	Nastavite glasnost pri vklopu (Start-up Volume) – glejte stran 76.
Glasnost Infotainment sistema se zmanjša ali pa se je ne da ojačati, če je v vozilu zelo vroče.	Integriran varnostni tokokrog preprečuje povišanje temperature aparata nad določeno vrednost in avtomatsko zmanjša glasnost.
Infotainment sistem je hrupen tudi po izključitvi po dolgem času.	Napake ni. Vgrajen ventilator hladi aparat. Ventilator deluje še nekaj časa po izključitvi Infotainment sistema.
Infotainment sistem je hrupen po odklopu in priklopu električnega napajanja.	Napake ni. Navigacijski podatkovni bloki se pripravijo za kasnejšo uporabo. Samo DVD 100: Napake ni. CD izmenjevalec preveri svojo vsebino po priklopu na električno napajanje.
Radio	
Slab sprejem oz. sprejema ni.	<small>☞</small> Preverite, ali je antena privita na svoje mesto na strehi.
Namesto imena postaje se izpiše njena frekvenca.	RDS je izklopljen. <small>☞</small> V meniju avdijskih nastavev aktivirajte "RDS on" ali "RDS automatic"; glejte 74. RDS je aktiven: Trenutno predvajana postaja posreduje dodatne informacije poleg imena postaje (PS). Postaja ne pošilja RDS informacij (izpiše se frekvenca)
Shranjene postaje ni možno priklicati s pomnilniškimi tipkami.	Sprejem postaje trenutno ni mogoč. <small>☞</small> Novo sprejete postaje bi morale biti shranjene z uporabo funkcije Autostore (avtomatsko shranjevanje); glejte stran 26.
Ni slišati nobenega prometnega obvestila (CD/MP3 ali utišanje).	Vključite TP – glejte stran 29.

Motnja / simptom	Možni vzrok / odpraveitev
CD/MP3	
Obvestilo "Invalid CD"	Zgoščenka je zamazana ali opraskana. ☞ Zgoščenko očistite s primernim posebnim čistilom.
	Zgoščenka je nepravilno vstavljena. ☞ Zgoščenko vstavite v CD odprtino z natisnjeno stranjo navzgor.
	Zgoščenka je nekompatibilnega formata. Infotainment sistem predvaja standardne avdijske zgoščene in MP3 zgoščene v soglasju s standardom ISO 9660.
Težave z novimi avdijskimi zgoščenkami, ki so zaščitene pred kopiranjem.	Nekateri postopki zaščite pred kopiranjem so nekompatibilni s sprejetimi standardi glede avdijskih zgoščen. To ni napaka v CD predvajalniku.
MP3 zgoščene aparat ne more prebrati.	Zgoščenka ne ustreza standardom ISO 9660.
Od vstavitve MP3 zgoščene do predvajanja le-te traja predolgo.	Na zgoščeni je veliko MP3 datotek v različnih direktorijih. Za predelavo strukture direktorijev potrebuje Infotainment sistem nekaj časa.
Popačeni zvoki in preskakovanja med predvajanjem zgoščene.	Zgoščenka je zamazana ali opraskana. ☞ Zgoščenko očistite s primernim posebnim čistilom.
Navigacija	
Ni vodenja.	Cilj ni bil vnešen. ☞ Vnesite cilj. V odprtini ni navigacijske DVD/CD plošče. ☞ Vstavite navigacijsko DVD/CD ploščo.
Infotainment sistem popelje v prometni zastoj, čeprav je dinamični vodnik aktiviran.	Trenutni zastoj na cesti ni bil posredovan prek RDS TMC postaje, ki je trenutno sprejeta. Infotainment sistem trenutno ne sprejme nobenega RDS TMC podatka (na zaslonu ni izpisan "TMC" simbol).
	Zamuda v prometnem zastoju je premajhna, da bi sistem predložil obvoz okoli prometnega zastoja.
Na glavni strani navigacijskega sistema je izpisan simbol  .	GPS satelitski sprejem utegne biti moten: v večnadstropnih parkiriščih, predorih, pod mostovi, v ozkih dolinah goratih predelov, v močnih nalivih ali nevihtah in pri neugodni razmestitvi satelitov. Akumulator vozila je bil odklopljen z omrežja vozila. Vozilo je bilo transportirano čez dolge razdalje (npr. z ladjo).
Navodila so preglasna / pretiha.	Nastavite glasnost navigacijskih navodil – glejte stran 76.
Glasovna navodila so nerazločna, na glavni strani navigacijskega sistema se pojavi simbol  .	Glasnost navigacijskih obvestil je nastavljena na minimum. Nastavite glasnost navigacijskih navodil – glejte stran 76.
Netočno pozicioniranje.	GPS satelitski sprejem utegne biti moten. Akumulator vozila je bil odklopljen z omrežja vozila. Vozilo je bilo transportirano čez dolge razdalje (npr. z ladjo).
Navodila so netočna.	GPS satelitski sprejem utegne biti moten. Če pride pogosto do večjega tolerantnega območja, prosimo, da se obrnete na Opel Partnerja. Izpisana razdalja do naslednje spremembe smeri je izračunana do središča križišča (posebej pri večjih križiščih in izvozih z glavne ceste).

Splošne informacije

V primeru motenj Vam priporočamo, da se obrnete na Opel Partnerja.

FM (UKV) sprejem

Za FM avtoradijski sprejem: Kljub visoko napredni tehnologiji obstajajo razlike med sprejemom avtoradia in radia doma ter se odražajo v motnjah (tudi pri RDS postajah).

Informacije o vzrokih motenj pri sprejemu najdete v navodilih za uporabo Vašega vozila.

Nakup navigacijskih DVD/CD plošč.

Digitalni zemljevidi poti na navigacijskih DVD/CD ploščah so osnova za navigacijo. K Infotainment sistemu je priložena tudi navigacijska DVD/CD plošča, ki vsebuje trenutno najaktualnejši zemljevid regije nakupa.

V primeru želje po nakupu najnovejših navigacijskih DVD/CD plošč za druge regije Vam priporočamo, da se obrnete na Opel Partnerja.

Rokovanje z DVD/CD ploščami

Pri rokovanju z DVD/CD ploščami ne puščajte na njih prstnih odtisov. Takoj po odstranitvi DVD/CD plošče iz DVD/CD predvajalnika jo vstavite v njeno ovojnico, da se ne zamaže ali opraska.

Umazanija in vlaga na DVD/CD ploščah utegneta zamazati tudi leče DVD/CD predvajalnika in ga s tem pokvariti.

DVD/CD plošč ne izpostavljajte visokim temperaturam in neposrednemu sončnemu žarčenju.

GPS sprejem

GPS sprejem utegne biti moten tudi pod drevesi ali med visokimi stavbami. GPS sprejem je nemogoč v večnadstropnih parkirnih hišah, predorih itn.

V primeru, da sateliti ne morejo določiti 3D položaja (geografska dolžina, širina in višina), se na zaslonu pojavi simbol .

Po daljšem transportiranju vozila (npr. s trajektom) utegne preteči tudi 20 minut, preden more Infotainment sistem določiti trenutni GPS položaj.

Če je potrebno, počakajte, da  simbol izgine z glavnega zaslona.

Prekinitve napajanja z električnim tokom

Po ponovnem priklopu akumulatorja na elektronsko omrežje vozila utegne trajati do 20 minut, preden more Infotainment sistem določiti trenutni GPS položaj.

Hlajenje sistema *

Pri visoki delovni temperaturi ali temperaturi okolice se avtomatsko vklopi ventilator na električni pogon. Ventilator deluje še nekaj časa po izključitvi Infotainment sistema.

Vzdrževanje in nega















Vaš Infotainment sistem je konstruiran in izdelan iz izjemno nego, zato je potrebno rokovati z njim previdno. Upoštevanje spodaj nanizanih napotkov ohrani garancijo Vašega Infotainment sistema in omogoča njegovo dolgo brezhibno delovanje. Pri rokovanju z Infotainment sistemom se ravnajte po sledečem.















- Ne odpirajte naprave. Nepravilno upravljanje z napravo jo lahko poškoduje.
- Za čiščenje Infotainment sistema ne uporabljajte agresivnih in jedkih čistil ali kemikalij. Za čiščenje Vašega Infotainment sistema uporabite nežno krpo, navlaženo z razredčeno milnico.















- Aparata ne barvajte in ne lakirajte. Barvilo utegne zlepliti gibljive dele in povzročiti nepravilno delovanje.
- V prostoru, kjer se nahaja Infotainment sistem ali njegovi dodatni deli, ne shranjujte gorljivih in eksplozivnih sredstev.
- Servisiranje Infotainment sistema naj opravlja le strokovnjak. Nepravilno popravilo ali vgradnja Infotainment sistema utegne imeti nevarne posledice in povzročiti razveljavljenje garancije.

Kratek pregled POIs simbolov *

Pri prikazu POIs na navigacijskem zemljevidu so v uporabi naslednji simboli:







Simbol	Pomen
	Letališče
	Zabavišni park
	Mejni prehod
	Kegljišče
	Avtobusna postaja
	Center za najem vozil
	Parkirišče
	Casino
	Kino
	Kolegij
	Reklamna podjetja
	Občina
	Razstavni center
	Trajekt

Simbol	Pomen
	GM prodajalec
	Igrišče za golf
	Spomeniška zgradba
	Mesto za počitnikovanje
	Bolnica
	Hotel
	Drsališče
	Parkirna garaža
	Lokalna železniška postaja
	Marina
	Muzej
	Nočno življenje
	Opel Partner
	Park in jahališče
	Bencinska postaja
	Železniška postaja

Simbol	Pomen
	Restavracija
	Saab-ov prodajalec
	Servisno področje
	Nakupovalni center
	Smučarski center
	Športno letališče
	Športni center
	Gledališče
	Turistična zanimivost
	Turistične informacije
	Center mesta
	Mestni trg
	Vauxhall prodajalec
	Vinograd

Pregled TMC simbolov *

Pri prikazu TMC zemljevida so v uporabi naslednji simboli::

Simbol	Pomen
Za skalo 100 km in več:	
	Ovire na cesti
Za skalo 50 km in manj:	
	Delo na cesti
	Nevarnost
	Počasen promet
	Stoječ promet
	Zožitve ceste
	Neprehodna cesta

Pregled simbolov, posebni simboli *

Simbol	Pomen
	Ciljna zastava

Tolmač

Avtomatsko shranjevanje (AS)

Vse sprejemljive postaje se lahko avtomatsko shranijo na valovnih območjih FM in AM.

Te postaje se shranijo v ločenem AS pomnilniku.

CD text

Informacije, shranjene na avdio zgoščenci, vsebujejo lahko naslednje podatke:

- Skladba
- Izvajalec
- Naslov zgoščenske

Digitalni procesor zvoka

Infotainment sistem ima digitalni procesor zvoka, ki omogoča tako ločeno nastavitve za visoke in nizke tone kot tudi izbiranje različnih optimaliziranih zvočnih stilov.

To pomeni, da ima sistem pred-programirane zvočne stile npr. za Jazz ali klasično glasbo, ki so optimalizirani posebej za te vrste glasbe.

Dvojni sprejemnik

Za izboljšano delovanje z RDS-om in RDS TMC-jem ima Infotainment sistem drugi FM naravnalnik (Tuner) – VHF sprejemnik, ki išče okolico prenosa RDS postaj in s tem zagotavlja vedno optimalen sprejem prometnih obvestil.

To pomeni, da so kratke prekinitve v sprejemu pri iskanju optimalne sprejemne frekvence (spremenljive frekvence), ki jih uporabniki RDS sprejema z enojnim naravnalnikom dobro poznajo, sedaj že preteklost.

GPS – Satelitski sistem za določanje položaja (Global Positioning System)

GPS je navigacijski sistem, razprostrt po celem svetu. Trenutno se sestoji iz 29-ih aktivnih satelitov, ki preletijo zemeljsko oblo v približno 12-ih urah. 6 orbital je na nadmorski višini 20.200 kilometrov. V kateremkoli trenutku so na voljo 4 sateliti, ki omogočajo zanesljivo trodimenzionalno pozicioniranje vozila.

Na podlagi sprejetih signalov je GPS sprejemnik, integriran v Infotainment sistemu, sposoben določiti razdaljo do vsakega satelita posebej. Informacija o položajih oddajnih satelitov se uporablja za izračun trenutnega položaja vozila.

ID3 tag – veznik

Veznik v MP3 datoteki vsebuje lahko naslednje podatke:

- Skladba
- Izvajalec

Te informacije je možno shraniti v MP3 datoteki na PC-ju (osebne računalniku).

Infotainment

“Infotainment” je zveza oz. zmes dveh terminov: “Information” in “Entertainment” (informacija in zabava).

Vaš Infotainment sistem Vam nudi oboje: informacije (npr. aktualna prometna obvestila prek TP in TMC ali novice prek izbire programa s PTY funkcijo) in zabavo (prek radia in s predvajanjem CD/MP3 plošč).

MP3

Metoda stiskanja avdijskih podatkov, razvita na inštitutu German Fraunhofer Institute. Kompresija omogoča redukcijo zasedenega prostora podatkov za 10% originalne razsežnosti brez izgube na kvaliteti zapisa (v razmerju 128 kbit/s). Če so pri zapisu avdijskih podatkov na zgoščenko v MP3 formatu v uporabi manjša bitska razmerja, so možne datoteke tudi manjših razsežnosti, vendar povzroči ta način izgubo v kvaliteti zapisa.

RDS – Sistem posredovanja podatkov prek radijskega sprejemnika (Radio Data System)

RDS nudi možnost posredovanja neslišnih digitalnih podatkov vzporedno z informativnimi in glasbenimi programi prek FM signala.

Naslednji odlomek vsebuje najpomembnejše informacije, posredovane supaj z RDS signalom:

PS, Izpis imena programa

Izpis imena postaje Nekatere postaje izpisujejo dodatne informacije, kot so npr. naslov trenutne skladbe, novice itn.

AF – izmenična frekvenca

RDS program je predvajan na večih frekvencah istočasno. Infotainment sistem samodejno išče najbolj sprejemljivo frekvenco.

PTY – Tip programa

Veliko RDS postaj pošilja PTY kodo, ki označuje tip oddajnega programa (npr. novice). PTY koda omogoča izbiro postaj glede na tip programa.

REG – regionalni programi

Nekatere RDS postaje oddajajo ob določenem času regionalno različne programe na različnih frekvencah. REG omogoča, da poslušate nastavljeni regionalno postajo tudi, ko potujete skozi sprejemno območje kake druge regionalne postaje.

TP (Program s prometnimi sporočili)

Traffic Programme. TP postaje so VHF RDS postaje, ki posredujejo prometna obvestila.

Med oddajanjem prometnih obvestil je posredovana tudi posebna referenčna koda (TA bit). Ko je referenčna koda sprejeta, preklopi Infotainment sistem na prometna obvestila; tudi med predvajanjem CD/MP3 ali med utišanjem.

Če je glasnost avdio vira (radio ali CD) nastavljena na vrednost nič, so prometna obvestila predvajana na prednastavljeni TA glasnosti.

TMC – kanal prometnih sporočil (Traffic Message Channel)

Nekatere postaje pošiljajo digitalne informacije o trenutnem stanju na cesti kot dodatek k prometnimi obvestili. Sprejeta prometna sporočila lahko prikličete v Info meniju. Cestne zapreke na Vaši poti so ovrednotene za Vašega dinamičnega vodnika.

RDS časovni signal

Ura v Vašem vozilu se lahko sinhronizira s časovnim signalom, poslanim prek RDS-a; glejte navodila za uporabo vozila.

EON, Enhanced Other Networks

S pomočjo EON funkcije lahko poslušate prometna obvestila tudi, če trenutno naravnana postaja ne oddaja svojih prometnih sporočil. V primeru predvajanja prometnih sporočil preklopi radio na postajo s prometnimi sporočili, ki je povezana z EON.

SDVC

Speed-dependent volume control.

Za preglasitev hrupa pri vožnji se glasnost predvajanja Infotainment sistema pojačuje v odvisnosti od hitrosti vozila.

TA Volume (TA glasnost)

Traffic Announcement Volume =

Glasnost prometnih obvestil

Dvojni avdio (Twin Audio) *

Daljinski upravljalnik za potnike na zadnjih sedežih. Potniki na zadnjih sedežih lahko poslušajo zeleno glasbo, neodvisno od avdio nastavitvev na Infotainment aparatu.

Prek dvojnega avdia (Twin Audio) je možno neposredno upravljanje večih funkcij, kot so npr. iskanje ali preskok skladb.

Random

Skladbe na zgoščenki so predvajane v naključnem vrstnem redu. Je razlika med Random CD in Random Magazine:

- **Random CD:** Skladbe na zgoščenki so predvajane v naključnem vrstnem redu.
- **Random Magazine:** Skladbe na vseh zgoščenkah v CD izmenjevalcu so predvajane v naključnem vrstnem redu. Tu je predvajanih nekaj skladb na vsaki zgoščenki, preden preklopi aparat na naslednjo zgoščenko. Tako ne pride do preobremenitve mehanizma in do dolgih presledkov med izmenjavanjem zgoščenk.

Stvarno kazalo

A

Aktiviranje funkcije Repeat Track	39
Aktiviranje Scan CD	40
Aktiviranje vodnika	50
Avdio nastavitve	74
Avdio viri	18
Izbira s pomočjo Audio menija	18
Izbiranje z uporabo funkcijskih tipk	18
Avtomatski izklop	13
Avtomatsko iskanje	23
Ročno naravnavanje	24
Avtomatsko shranjevanje	26, 84

B

Balance	42
Bass	42
Brisanje karakterjev	46

C

CD Extras	38
CD izmenjevalec	
Predvajanje	36
CD text	32, 41, 84
CD/MP3 izmenjevalec	30, 35
Hitro iskanje naprej	37
Hitro iskanje nazaj	37
Izbiranje	37
Vstavljanje zgoščenke	35
CD/MP3 predvajalnik	
Vstavljanje zgoščenke	32

D

Daljinski upravljalnik na volanu	10, 19
Volanski obroč 1	19
Volanski obroč 2	20
Deaktiviranje funkcije Scan CD	40
Deklaracija o soglasju	9
Destin. input (Vnos cilja)	46
Država	48
Hišna številka	49
Street (ulica)	49
Town (mesto)	48
Vogal	49
Destination mem. (pomnilnik ciljev)	51
Digitalni procesor zvoka	8
Dinamično vodenje	67, 77
Obvoz	68
Obvoz z dinamičnim vodenjem	67
Dvojni avdio (Twin Audio)	11, 20, 86
Iskanje	21
Izbira avdio vira	21
Izbira valovnega območja	21
Izklop	21
Nastavitev glasnosti	21
Omejitev med upravljanjem	21
Vkllop	21
Dvojni sprejemnik	8, 84

E

EON (izstopanje drugih programov) ...30, 85

F

Fader42

Funkcija za utišanje 13

Funkcijske tipke 18

G

Glasbeni slog43

Glasnost

Nastavitev13, 21

Prometnih obvestil29, 75

Glavni zaslon 14

GPS – Satelitski sistem za določen

je položaja (Global Positioning
System)44, 84**H**

Hitro iskanje naprej 19, 33, 37

Hitro iskanje nazaj 19, 33, 37

I

ID3 tag – veznik31, 33, 84

Info meni 71

Avdio parametri 71

Navigacijski parametri 71

TMC karta55, 83

Informacije vodiča 59

Iskanje v dodatnih informacijah 60

Uporaba brskalnika 84

Infotainment 60

Iskanje/odpravitve napak 79

Izbira valovnega območja 22

Izbiranje PTY 25

Izbiranje skladbe 36

Izbirne strani 15

Izmenična frekvenca 85

Izmet zgoščenske 41

Izpis imena programa 85

K

Kombiniran prikaz puščice/zemljevida 66

Kratek pregled 10

Kurzor 16

M

Meniji 17

Možnosti poti77

MP385

Priprava31

N

Načrtovanje obvoza68

Nastavitev jezika72

Nastavitev tipa prikaza64

Nastavitve

Avdio nastavitve74

Avtomatski vklop/izklop

z vključitvijo kontakta73

Brisanje seznamov78

Extras25, 78

Filtriranje75

Nastavitev jezika72

Navi announcement

(navigacijska sporočila)76, 78

Navigacijske nastavitve76

Opcije zemljevida77

RDS – Sistem posredovanja podatkov

prek radijskega sprejemnika

(Radio Data System)74

REG (regionalni programi)74

Route option (opcija poti)77

SDVC75

Sistemske nastavitve72

Sortirni kriterij75

Start-up Volume (glasnost pri vklopu) ...75

TA glasnost75

TMC78

Volumes (Glasnosti)75

Zunanji vir (External In)75

Nastavitve zvoka	42	O	Pregled TMC simbolov	83
Nastavitvene strani	16	Opcije zemljevida	Prevesno stikalo	10, 23
Navigacija	44	P	Prikaz POI točk	66
Aktiviranje navigacijskega sistema	45	Pojavljajoči se meniji	Prikaz s puščico	64
Aktiviranje vodnika	50	Pomnilnik postaj	Prikaz zemljevida	65, 68
Brisanje cilja iz imenika	54	Priklic postaj	Prikazovalne strani	15
Brisanje domačega naslova	52	Ročno shranjevanje postaj	Prikazovalnik	9, 11
Destin. input (Vnos cilja)	46, 48	Shranjevanje postaj s pomočjo	Priklic glavnih funkcij	18
Destination info (Informacije o cilju)	56	radijskega menija	Procesor digitalnega zvoka	84
Destination mem. (Pomnilnik ciljev)	51	Ponovno predvajanje skladbe	Program s prometnimi obvestili	
Funkcija sistema	44	(Repeat Track)	(Traffic programme)	29
Glasovno vodenje	44, 76	Postojanke na bencinskih črpalkah	Izključitev prometnih obvestil	29
Global Positioning System		Predstavitev menijev	Izklop TP funkcije	29
(satelitski sistem za določanje		Predvajanje	Poslušanje izključno prometnih obvestil	29
položaja)	44	CD izmenjevalec	Seznam postaj	30
Izbiranje cilja iz imenika	53	CD predvajalnik	Vkllop funkcije TP	29
Nastavitve glasovnega vodenja	45, 72	Radio	Prometna obvestila (TP)	85
Pisalni stroj	46	Predvajanje CD/MP3 plošče	Med predvajanjem zgoščenke	41
Položaj	56	CD Extras	PTY postaja	26
Razvrščanje in spreminjanje		Hitro iskanje naprej/nazaj		
domačih naslovov	52	Izbira MP3 albumov		
Seznami	47	Izbor predhodne ali naslednje skladbe		
Shranjevanje cilja v imenik	53	Naključno predvajanje (Random Play)		
Sprememba ciljev v imeniku	53	Neposredno izbiranje skladbe		
Vnos POIs podatkov	50	Ponovno predvajanje skladbe		
Vstavite/odstranite		(Repeat Track)		
navigacijsko DVD/CD ploščo	45	Prikaži naslov skladbe (Show title)		
		Random album		
		Random CD		
		Scan CD		

R

Radio	22
Avtomatsko iskanje	23
Avtomatsko shranjevanje	26
Izbira valovnega območja	22
Pomnilnik postaj	24
Radio	22
Ročno naravnavanje	24
Seznam postaj	23
Random	34, 38, 39, 86
Random Album	34
Random CD	34, 38, 39, 86
Random Magazine	38, 39, 86
Ravni menijev	16
Razmerje zemljevida	66
RDS – Sistem posredovanja podatkov prek radijskega sprejemnika (Radio Data System)	27, 85
Izklop	28
RDS je vedno vključen	28
Samodejna funkcija RDS	27
Vkllop	27
Regionalni programi	28, 74, 85
Rokovanje	13
Rokovanje s prikazovalnikom	16
Route list (seznam poti)	54, 56

S

Scale (Razmerje)	56, 66
Scan CD	34, 40
SDVC	75, 86
Settings (Nastavitve)	72
Seznam postaj	23
Seznami	17
Sistemske nastavitve	72
Sound (Zvok)	18, 43
Splošne informacije	8, 81
Blokada proti kraji	9
FM (UKV) sprejem	81
GPS sprejem	81
Hlajenje sistema	81
Informacije prikazovalnika	9
Nakup navigacijskih DVD/CD plošč	81
Navodila za uporabo	8
Prekinitev napajanja z električnim tokom	81
Prometna varnost	9
Rokovanje z DVD/CD ploščami	81
Vzdrževanje in nega	81
Sprememba postavitev zemljevida	66, 77
Start-up Volume (glasnost pri vklopu)	76

T

TA glasnost	29, 75, 86
Tip programa (PTY)	85
TMC	71, 85
TMC informacije (TMC Info)	54
TMC karta	55
TMC postaja	75
TMC sporočila	55, 56, 75
TP (Program s prometnimi obvestili)	29
Treble (visoki toni)	42

U

Upravni elementi za rokovanje	10
-------------------------------------	----

V























Večfunkcijski gumb	14
Vkllop in izklop	13
S kontaktnim ključem	13
Vnos cilja prek zemljevida	70
Vnos črk	46
Vodenje	62
Vodilni ekran	62

Z



Zemljevid položaja (Position map)	69
---	----

Meniji prikazovalnika

Simboli

	12
[]	12, 29
[TP]	12, 29
	12, 77
	12, 77
	12, 77
	12, 77
	12, 77
	12, 77
	12, 81
	14
	14
	14
	14
	23
	23
	34, 38
	38, 39
	34, 39
	34, 40
	46
	63
	64
	64
	64

A

Add	58
Additional info	60
Address book	52, 78
Add tour	57
Album	35, 37, 38
All info types	74
All messages	75
Along the route	75
AM	12, 18, 22
AM AS	22
AM level	27
Announc. 	63
Announcement	76
Arrival time	78
Arrow	64
Arrow 	63
AS	12
AS level	26
Autostore	26

B

Balance	42
Bass	42

C

Calculate	68
CD	18
CD Extras	33, 38
CD in	12, 32, 35
Centred	77
Corner	49
Country	48
Current position	75

D

Day/Night	72
Delete	52, 54, 58, 59, 78
Delete lists	52, 54, 78
Delete whole tour	59
Destination map	69
Destination mem.	46, 51, 58
Destin. info	56
Destin. input	46, 48, 58
Detour	63, 68
Display Track	38, 41
Distance	75
Driving time	78
Dynamic guidance 	12, 77

E

Edit	52, 53, 57
External In	75, 76
Extras	22, 23, 25, 33, 38,
.....	39, 40, 41, 78

F

Fader	42
Fastest 	12, 77
Filtering	75
FM	12, 18, 22
FM AS	22
FM level	27

H

Head up 77
 History 61
 Home 52, 78
 Homepage 60

I

Ign. logic 73
 Info type 74
 In other towns 51, 60
 Invalid CD 80



J

Journey 57, 60



L

Language 72
 Last destinat. 52, 78
 List 51

M

Main 16
 Main roads  77
 Manual 23, 24
 Map 64, 65, 68
 Map/Arrow 64, 66
 Map/Arrow  63
 Map  63
 Map scroll 59, 70
 Map scroll OFF 70
 Menu 48, 51, 60, 63, 69
 Modify search 61
 Move 58
 MP3 12, 32
 Music 76

N

Navi announc. 75, 76
 New search 61
 No. 49
 No ferries  77
 Normal 33, 34, 38, 39, 40
 North up 77
 No tunnels  77





P

Petrol stations 61
 POIs 50
 Position 54, 56, 63
 Position map 69
 Proceed 73
 PTY selection 25
 PTY station 26

R

Random CD R  34, 38
 Random Magazine R  38, 39
 RDS 27
 Reading CD... 37
 Recalculate 67
 REG 12, 28
 Repeat Track  34, 39
 Return 16
 Road 49
 Route 69, 75
 Route list 54, 56, 63

S

Save	50, 53, 56, 70
Scale 	56, 63, 66, 69
Scan CD 	34, 40
SDVC	75
Secondary roads 	77
Select 	61
Set destin. point	69, 70
Settings	72
Info type	74
TMC settings	74
TP (Traffic Programme)	74
Shortest ^{min} 	77
Show POIs	78
Show title	33, 34
Sorting criterion	75
Sound	18, 42, 43
Start from	57
Starting tour	57
Start Navi	50, 52, 53, 62, 70
Start-up volume	75, 76
Station	23, 24
Station list	23
Stop Navi	63
Store	23
Street name	75

T

TA Volume	75
Test Navi Announcement	76
Time, Date	72
TMC	12, 54, 75
TMC info	25, 54, 63
TMC map	54, 55
TMC settings	74
Toll free 	77
Tour memory	78
Tours	56, 57
Town	48
TP	12, 29
Track	33, 36
Traffic stations	25, 30
Treble	42

U

Units	72
Update stations	24
User	43

V

Vicinity current position	51, 60, 75
Vicinity destination	51, 60
View	69
Volumes	74, 75